



Propostas desclassificadas
Concorrência Pública nº 2022.04.18.1



A.I.L. CONSTRUTORA LTDA – ME

CNPJ: 15.621.138/0001-85 RUA AUGUSTO DIAS DE OLIVEIRA, 815 – NOVO
JUAZEIRO – JUAZEIRO DO NORTE – CE CEP: 63.031.760 - TEL. (88) 21416322
Whatsapp 99957-8210. E-mail: a.i.l.construtoraltda@hotmail.com

CARTA-PROPOSTA

Juazeiro do Norte-CE, 20 de maio de 2022.



À Prefeitura Municipal de Barbalha - Ceará

Comissão Permanente de Licitação

Barbalha - Ceará

REF.: CONCORRÊNCIA PÚBLICA Nº 2022.04.18.1

Prezados(as) Senhores(as),

Apresentamos a V. Sas., nossa proposta para o objeto do Edital de **CONCORRÊNCIA PÚBLICA Nº 2022.04.18.1**, cujo objeto é a Contratação de empresa para prestação de serviços de recepção, triagem destinação e disposição final dos resíduos sólidos urbanos do Município de Barbalha/CE, pelo Valor Global de **R\$ 1.565.226,24 (Um Milhão, Quinhentos e Sessenta e cinco Mil e Duzentos e Vinte e Seis Reais e Vinte e Quatro Centavos)**, com prazo de execução conforme edital.

Caso nos seja adjudicado o objeto da presente licitação, nos comprometemos a assinar o contrato no prazo determinado no documento de convocação, indicando para esse fim o (a) Sr. (a). Francisco Pinto de Macedo Junior, portador (a) da carteira de Identidade nº. 303320596 e CPF nº 938.784.863-91, Como representante legal desta empresa.

Informamos que o prazo de validade da nossa proposta é de 60 (sessenta) dias corridos, a contar da data da abertura da licitação.

Finalizando, declaramos que assumimos inteira responsabilidade pela execução dos serviços objeto deste Edital e que serão executados conforme exigência editalícia e contratual, e que serão iniciados dentro do prazo de até 10 (dez) dias consecutivos, contados a partir da data de recebimento da Ordem de Serviço.

Atenciosamente,

A.I.L. CONSTRUTORA LTDA-ME
CNPJ: 15.621.138/0001/85

Fco. Pinto de Macedo Junior
SÓCIO ADMINISTRADOR

A.I.L. Construtora Ltda
CNPJ: 15.621.138/0001-85

Francisco Pereira de Sousa
Engº Civil CREA RN 2637-D



A.I.L. CONSTRUTORA LTDA – ME

CNPJ: 15.621.138/0001-85 RUA AUGUSTO DIAS DE OLIVEIRA, 815 – NOVA COLÔNIA
JUAZEIRO – JUAZEIRO DO NORTE – CE CEP: 63.031.760 - TEL. (88) 2101.6322
Whatsapp 99957-8210. E-mail: a.i.l.construtoraltda@hotmail.com

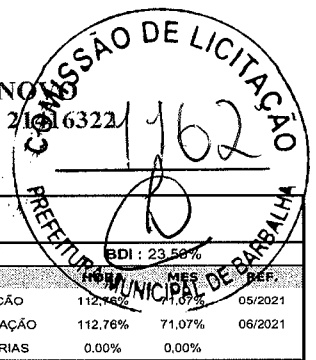

RESUMO DO ORÇAMENTO			
OBRA:	CONTRATAÇÃO DE EMPRESA PARA PRESTAÇÃO DE SERVIÇOS DE RECEPÇÃO, TRIAGEM DESTINAÇÃO E DISPOSIÇÃO FINAL DOS RESÍDUOS SÓLIDOS URBANOS DO MUNICÍPIO DE BARBALHA/CE	DATA: 20/05/2022	BDI: 23,58%
CLIENTE:	PREFEITURA MUNICIPAL DE BARBALHA - CE	FONTE	VERSÃO
		SEINFRA	027 SEM DESONERAÇÃO
		SINAPI	2021/05 SEM DESONERAÇÃO
			COMPOSIÇÕES PRÓPRIAS
		HORA	MES
		112,78%	71,07%
			05/2021
			06/2021
			0,00%
			0,00%

1	RECEPÇÃO	13.242,81	10,15
2	OPERAÇÃO	115.613,16	88,64
2.1	Equipamentos	36.424,14	27,93
2.2	Mão de Obra Direta	28.714,68	22,01
2.3	Drenagem de percolado e gás na massa de resíduos	805,25	0,62
2.4	Cobertura operacional dos resíduos	1.149,74	0,88
2.5	Drenagem de águas pluviais sobre o aterro	1.541,13	1,18
2.6	Tratamento de percolado	43.406,17	33,28
2.7	Instrumentação	55,39	0,04
2.8	Monitoramento	3.516,66	2,70
3	FECHAMENTO	1.579,55	1,21
3.1	Cobertura definitiva	1.579,55	1,21
		VALOR GLOBAL C/BDI: (MENSAL):	130.435,52 100,00
		VALOR GLOBAL C/BDI: (ANUAL):	1.565.226,24

Um Milhão, Quinhentos e Sessenta e cinco Mil e Duzentos e Vinte e Seis Reais e Vinte e Quatro Centavos

A.I.L. CONSTRUTORA

A.I.L. CONSTRUTORA LTDA-ME
CNPJ: 15.621.138/0001-85

Fco. Pinto de Macedo Junior
SÓCIO ADMINISTRADOR

A.I.L. Construtora Ltda
CNPJ: 15.621.138/0001-85

Francisco Pereira de Sousa
Engº Civil CREA RN 2637-D



A.I.L. CONSTRUTORA, LTDA - ME

CNPJ: 15.621.138/0001-85 RUA AUGUSTO DIAS DE OLIVEIRA, 815 - NOVO JUAZEIRO - JUAZEIRO DO NORTE - CE CEP: 63.031.760 - TEL. (88) 21416322
Whatsapp 99957-8210. E-mail: a.i.l.construtoraltda@hotmail.com

PLANILHA ORÇAMENTÁRIA

ITEM	CÓDIGO	REF.	DESCRIÇÃO	UNID.	QUANT.	CUSTO UNITÁRIO	BDI (%)	PREÇO UNITÁRIO	PREÇO DO SERVIÇO
OBRA: CONTRATAÇÃO DE EMPRESA PARA PRESTAÇÃO DE SERVIÇOS DE RECEPÇÃO, TRIAGEM DESTINAÇÃO E DISPOSIÇÃO FINAL DOS RESÍDUOS SÓLIDOS URBANOS DO MUNICÍPIO DE BARBALHA/CE									
CLIENTE: PREFEITURA MUNICIPAL DE BARBALHA - CE									
SEINFRA 027 SEM DESONERAÇÃO 112,76% 71,07% 05/2021									
SINAPI 2021/05 SEM DESONERAÇÃO 112,76% 71,07% 06/2021									
COMPOSIÇÕES PRÓPRIAS									
1	RECEPÇÃO								13.242,81
1.1	CPU1 PMB		Encarregador/Porteiro/Fiscal	MÊS	3,00	3.574,31	23,50	4.414,27	13.242,81
2	OPERAÇÃO								115.613,16
Equipamentos									
2.1									36.424,14
2.1.1	G0450	SEINFRA	VEICULO LEVE PICK UP 4x4 147 KW (CHP)	H	50,50	35,77	23,50	44,18	2.231,09
2.1.2	5944	SINAPI	PA CARREGADEIRA SOBRE RODAS, POTENCIA 197 HP, CAPACIDADE DA CAÇAMBA 2,5 A 3,5 M3, PESO OPERACIONAL 18238 KG - CHP DIURNO. AF_06/2014	CHP	10,00	120,20	23,50	148,45	14.993,45
2.1.3	89032	SINAPI	TRATOR DE ESTEIRAS, POTENCIA 100 HP, PESO OPERACIONAL 9741,1 COM LAMINA 2,19 M3 - CHP DIURNO. AF_06/2014	CHP	10,00	114,78	23,50	141,75	14.316,75
2.1.4	5894	SINAPI	CAMINHÃO TÓRZO, PESO BRUTO TOTAL 16.000 KG, CARGA ÚTIL MÁXIMA DE 10.685 KG, DISTÂNCIA ENTRE EIXOS 4,80 M, POTENCIA 169 CV EXCLUSIVE CABROCCERIA - CHP DIURNO. AF_06/2014	CHP	50,50	78,29	23,50	96,69	4.882,85
2.2	Mão de Obra Direta								28.714,69
2.2.1	CPU2 PMB		Gareto operacional	MÊS	1,00	5.724,10	23,50	7.059,26	7.059,26
2.2.2	CPU3 PMB		Garf Coleto (Calular Triagem)	MÊS	6,00	2.921,11	23,50	3.607,57	21.645,42
2.3	Drenagem de percolado e gás na massa de resíduos								805,25
2.3.1	INSUMO PMB		dreno horizontal de percolado - BDI = 10,89	M	4,03	150,33	10,89	166,70	671,80
2.3.2	INSUMO PMB		dreno vertical de drenagem de percolado/gas - BDI = 10,89	M	0,19	633,40	10,89	702,38	133,45
2.4	Cobertura operacional dos resíduos								1.146,74
2.4.1	INSUMO PMB		manda de sacrificio - BDI = 10,89	M2	128,75	8,05	10,89	8,93	1.146,74
2.5	Drenagem de águas pluviais sobre o aterro								1.541,13
2.5.1	INSUMO PMB		drenagem de palaneres, pistas (canaleta 400 mm) - BDI = 10,89	M	6,33	41,12	10,89	45,60	289,65
2.5.2	INSUMO PMB		tubo de concreto para travessia de pistas - BDI = 10,89	M	0,65	280,32	10,89	310,85	202,05
2.5.3	INSUMO PMB		descida água nos taludes (canaleta de gabião manta) - BDI = 10,89	M	2,19	410,75	10,89	455,48	997,50
2.5.4	INSUMO PMB		catas de dissipação no pé de cada gabião manta - BDI = 10,89	UND	0,03	1.950,99	10,89	1.764,25	52,99
2.6	Tratamento de percolado								43.406,17



A.I.L. Construtora Ltda
CNPJ: 15.621.138/0001-85
Francisco Pereira de Sousa
Engº Civil CREA RN 2637-D

CONSTRUTORA

A.I.L. CONSTRUTORA LTDA-ME
CNPJ: 15.621.138/0001-85
Fco. Pinto de Macedo Junior
SÓCIO ADMINISTRADOR



A.I.L. CONSTRUTORA LTDA - ME

CNPJ: 15.621.138/0001-85 RUA AUGUSTO DIAS DE OLIVEIRA, 815 - NOVO JUAZEIRO - JUAZEIRO DO NORTE - CE CEP: 63.031.760 - TEL. (88) 21416322
Whatsapp 99957-8210. E-mail: a.i.l.construtoraltda@hotmail.com

2.6.1	INSUMO PMB	custo operação por m3 interno (BOT) - BDI = 10,89	M3	652,43	60,00	10,89	66,53	43.406,17
2.7	Instrumentação							
2.7.1	INSUMO PMB	Piezômetros - BDI = 10,89	UND	0,11	450,00	10,89	495,01	54,89
2.7.2	INSUMO PMB	marcos superficiais - BDI = 10,89	UND	0,01	45,00	10,89	48,90	0,50
2.8	Monitoramento							
2.8.1	CPUPMB	monitoramento e análise de águas subterrâneas	SVÇ	0,50	2.000,00	23,50	2.470,00	1.235,00
2.8.2	CPUPMB	monitoramento e análise de águas superficiais	SVÇ	0,34	2.000,00	23,50	2.470,00	839,90
2.8.3	CPUPMB	monitoramento e análise de percolado	SVÇ	0,17	2.000,00	23,50	2.470,00	419,90
2.8.4	CPUPMB	monitoramento geotécnico (relatórios)	SVÇ	0,13	3.750,00	23,50	4.631,25	602,06
2.8.5	CPUPMB	monitoramento de qualidade de ar e emissões gasosas	SVÇ	0,17	2.000,00	23,50	2.470,00	419,90
3	FECHAMENTO							
3.1	Cobertura definitiva							
3.1.1	INSUMO PMB	solo de cobertura - BDI = 10,89	M3	67,07	3,06	10,89	3,39	227,37
3.1.2	INSUMO PMB	solo orgânico - BDI = 10,89	M3	11,18	41,00	10,89	45,46	506,24
3.1.3	INSUMO PMB	grama - BDI = 10,89	M2	111,78	6,81	10,89	7,55	843,94
							VALOR GLOBAL CRED. (MENSUAL):	130.435,52
							VALOR GLOBAL CRED. (ANUAL):	1.565.226,24

Um Milhão, Quinhentos e Sessenta e cinco Mil e Duzentos e Vinte e Seis Reais e Vinte e Quatro Centavos.

A.I.L.

CONSTRUTORA



A.I.L. CONSTRUTORA LTDA-ME
CNPJ: 15.621.138/0001-85

Fco. Pinto de Macedo Junior
SÓCIO ADMINISTRADOR

A.I.L. Construtora Ltda
CNPJ: 15.621.138/0001-85

Francisco Pereira de Sousa
Engº Civil CREA RN 2637-D



A.I.L. CONSTRUÇÃO LTDA - ME

CNPJ: 15.621.138/0001-85 RUA AUGUSTO DIAS DE OLIVEIRA, 815 - NOVO JUAZEIRO - JUAZEIRO DO NORTE - CE CEP: 63.031.760 - TEL. (88) 21416322
Whatsapp 99957-8210. E-mail: a.i.l.construtoraltda@hotmail.com

OBRA:		CONTRATAÇÃO DE EMPRESA PARA PRESTAÇÃO DE SERVIÇOS DE RECEPÇÃO, TRIAGEM DESTINAÇÃO E DISPOSIÇÃO FINAL DOS RESÍDUOS SÓLIDOS URBANOS DO MUNICÍPIO DE BARBALHA - CE	
CLIENTE:		PREFEITURA MUNICIPAL DE BARBALHA - CE	
DATA: 20/05/2022		BDI: 23,50%	
FONTE:	VERSÃO:	HORA:	MÊS:
SEINFRA	027 SEM DESONERAÇÃO	112,76%	05/2021
SINAPI	2021/05 SEM DESONERAÇÃO	112,76%	06/2021
COMPOSIÇÕES PRÓPRIAS:		0,00%	

CRONOGRAMA FÍSICO-FINANCEIRO

ITEM	DESCRIÇÃO	VALOR (R\$)	MÊS 1	MÊS 2	MÊS 3	MÊS 4	MÊS 5	MÊS 6
1	RECEPÇÃO	13.242,81	8,33%	8,33%	8,33%	8,33%	8,33%	8,33%
2	OPERAÇÃO	115.613,16	1.103,13	1.103,13	1.103,13	1.103,13	1.103,13	1.103,13
3	FECHAMENTO	1.579,55	9.630,58	9.630,58	9.630,58	9.630,58	9.630,58	9.630,58
		130.435,52	10.865,29	10.865,29	10.865,29	10.865,29	10.865,29	10.865,29
			10.865,29	21.730,58	32.585,87	43.461,16	54.326,45	65.191,74

MÊS 7	MÊS 8	MÊS 9	MÊS 10	MÊS 11	MÊS 12	Total parcela
8,33%	8,33%	8,33%	8,33%	8,33%	8,33%	100,00%
1.103,13	1.103,13	1.103,13	1.103,13	1.103,13	1.103,38	13.242,81
8,33%	8,33%	8,33%	8,33%	8,33%	8,33%	100,00%
9.630,58	9.630,58	9.630,58	9.630,58	9.630,58	9.676,78	115.613,16
8,33%	8,33%	8,33%	8,33%	8,33%	8,33%	100,00%
131,58	131,58	131,58	131,58	131,58	132,17	1.579,55
10.865,29	10.865,29	10.865,29	10.865,29	10.865,29	10.917,33	130.435,52
76.057,03	86.922,32	97.787,61	108.652,90	119.518,19	130.435,52	

A.I.L. CONSTRUTORA LTDA-ME
CNPJ: 15.621.138/0001-85
Fco. Pinto de Macedo Junior
SÓCIO ADMINISTRADOR



A.I.L. Construtora Ltda
CNPJ: 15.621.138/0001-85
Francisco Pereira de Sousa
Engº Civil CREA RN 2637-D



A.I.L. CONSTRUTORA LTDA – ME

CNPJ: 15.621.138/0001-85 RUA AUGUSTO DIAS DE OLIVEIRA, 815 – NOVA
JUAZEIRO – JUAZEIRO DO NORTE – CE CEP: 63.031.760 - TEL. (88) 21.486322
-Whatsapp 99957-8210. E-mail: a.i.l.construtoraltda@hotmail.com

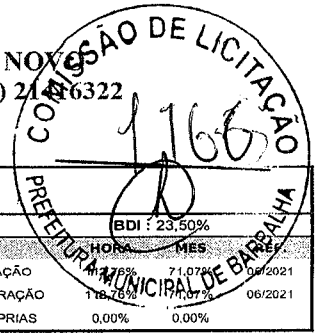

COMPOSIÇÃO DO BDI			
OBRA:	CONTRATAÇÃO DE EMPRESA PARA PRESTAÇÃO DE SERVIÇOS DE RECEPÇÃO, TRIAGEM DESTINAÇÃO E DISPOSIÇÃO FINAL DOS RESÍDUOS SÓLIDOS URBANOS DO MUNICÍPIO DE BARBALHA/CE	DATA: 20/05/2022	BDI: 23,50%
CLIENTE:	PREFEITURA MUNICIPAL DE BARBALHA - CE	FONTE	VERSÃO
		SEINFRA	027 SEM DESONERAÇÃO
		SINAPI	2021/05 SEM DESONERAÇÃO
			COMPOSIÇÕES PRÓPRIAS
			0,00% 0,00%

COD	DESCRIÇÃO	%
	Despesas Indiretas	
AC	Administração central	3,00
DF	Despesas financeiras	0,59
R	Riscos	0,97
	TOTAL	4,56

Benefício		
S + G	Garantia/seguros	0,80
L	Lucro	6,40
	TOTAL	7,20

Impostos		
	PIS	0,65
	COFINS	2,05
	ISS	2,00
	CPRB (4,5% APENAS QUANDO TIVER DESONERAÇÃO INSS)	4,50
	TOTAL	9,20

BDI = 23,50%

$$(1+AC+S+R+G)*(1+DF)*(1+L)/(1-I)-1$$

A.I.L. CONSTRUTORA

A.I.L CONSTRUTORA LTDA-ME
CNPJ: 15.621.138/0001-85

Fco. Pinto de Macedo Junior
SÓCIO ADMINISTRADOR

A.I.L Construtora Ltda
CNPJ: 15.621.138/0001-85

Francisco Pereira de Sousa
Engº Civil CREA RN 2637-D



A.I.L. CONSTRUTORA LTDA - ME

CNPJ: 15.621.138/0001-85 RUA AUGUSTO DIAS DE OLIVEIRA, 815 - NOVO JUAZEIRO - JUAZEIRO DO NORTE - CE CEP: 63.031.760 - TEL. (88) 21416322
Whatsapp 99957-8210. E-mail: a.i.l.construtoraltda@hotmail.com

TABELA DE ENCARGOS SOCIAIS				
OBRA:	CONTRATAÇÃO DE EMPRESA PARA PRESTAÇÃO DE SERVIÇOS DE RECEPÇÃO, TRIAGEM DESTINAÇÃO E DISPOSIÇÃO FINAL DOS RESÍDUOS SÓLIDOS URBANOS DO MUNICÍPIO DE BARBALHA/CE	DATA: 20/05/2022		BDI: 23,50%
CLIENTE:	PREFEITURA MUNICIPAL DE BARBALHA - CE	FORTE	VERSÃO	HORA MES REF.
		SEINFRA	027 SEM DESONERAÇÃO	112,76% 71,07% 05/2021
		SINAPI	2021/05 SEM DESONERAÇÃO	112,76% 71,07% 06/2021
			COMPOSIÇÕES PRÓPRIAS	0,00% 0,00%

COD	DESCRIÇÃO	HORA %	MES %
A	GRUPO A		
A1	INSS	20,00	20,00
A2	SESI	1,50	1,50
A3	SENAI	1,00	1,00
A4	INCRA	0,20	0,20
A5	SEBRAE	0,60	0,60
A6	Salário Educação	2,50	2,50
A7	Seguro Contra Acidentes de Trabalho	3,00	3,00
A8	FGTS	8,00	8,00
A9	SECONCI	0,00	0,00
	TOTAL	36,80	36,80

B	GRUPO B		
B1	Repouso Semanal Remunerado	17,84	0,00
B2	Feriados	3,71	0,00
B3	Auxílio - Enfermidade	0,87	0,67
B4	13º Salário	10,80	8,33
B5	Licença PaternidadeE	0,07	0,06
B6	Faltas Justificadas	0,72	0,56
B7	Dias de Chuvas	1,55	0,00
B8	Auxílio Acidente de Trabalho	0,11	0,08
B9	Férias Gozadas	8,71	6,73
B10	Salário Maternidade	0,03	0,03
	TOTAL	44,41	16,46

C	GRUPO C		
C1	Aviso Prévio Indenizado	5,40	4,17
C2	Aviso Prévio Trabalhado	0,13	0,10
C3	Férias Indenizadas	4,85	3,75
C4	Depósito Rescisão Sem Justa Causa	3,90	3,01
C5	Indenização Adicional	0,45	0,35
	TOTAL	14,73	11,38

D	GRUPO D		
D1	Reincidência de Grupo A sobre Grupo B	16,34	6,06
D2	Reincidência de Grupo A sobre Aviso Prévio Trabalhado e Reincidência do FGTS sobre Aviso Prévio Indenizado	0,48	0,37
	TOTAL	16,82	6,43

Horista = 112,76%
Mensalista = 71,07%

A + B + C + D

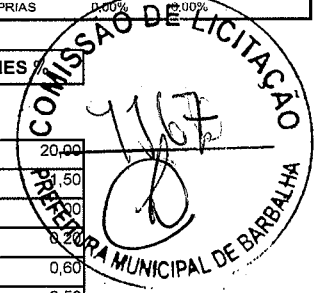

A.I.L.
CONSTRUTORA

A.I.L. CONSTRUTORA LTDA-ME
CNPJ: 15.621.138/0001-85

Fco. Pinto de Macedo Junior
SÓCIO ADMINISTRADOR

A.I.L. Construtora Ltda
CNPJ: 15.621.138/0001-85

Francisco Pereira de Sousa
Engº Civil CREA RN 2637-D



A.I.L. CONSTRUTORA LTDA - ME

CNPJ: 15.621.138/0001-85 RUA AUGUSTO DIAS DE OLIVEIRA, 815 - NOVO JUAZEIRO - JUAZEIRO DO NORTE - CE CEP: 63.031.760 - TEL. (88) 21416322
 Whatsapp 99957-8210. E-mail: a.i.l.construtoraltda@hotmail.com



RELATÓRIO ANALÍTICO - COMPOSIÇÕES DE CUSTOS

OBRA:		CONTRATAÇÃO DE EMPRESA PARA PRESTAÇÃO DE SERVIÇOS DE RECEPÇÃO, TRIAGEM DESTINAÇÃO E DISPOSIÇÃO FINAL DOS RESÍDUOS SÓLIDOS URBANOS DO MUNICÍPIO DE BARBALHA/CE	DATA: 20/05/2022				
CLIENTE:		PREFEITURA MUNICIPAL DE BARBALHA - CE	FONTE	VERSÃO	HORA	MES	REF.
			SEINFRA	027 SEM DESONERAÇÃO	112,76%	71,07%	06/2021
			SINAPI	2021/05 SEM DESONERAÇÃO	112,76%	71,07%	06/2021
			COMPOSIÇÕES PRÓPRIAS		0,00%	0,00%	

1.1. CPU1 PMB - Encarregado/Porteiro/Fiscal (MÊS)

VALOR:	3574,31
	null
VALOR BDI (23.50%):	839,96
VALOR COM BDI:	4414,27

2.1.1. G0450 - VEÍCULO LEVE PICK UP 4X4 - 147 KW (CHP) (H)

MATERIAL	FONTE	UNID	COEFICIENTE	PREÇO UNITÁRIO	TOTAL
G0449	MATERIAL DE OPERAÇÃO VEÍCULO LEVE PICK UP 4X4 - 147 KW/197 HP	SEINFRA	H	1,00000000	12,03
G0464	MÃO DE OBRA DE OPERAÇÃO DE VAN FURGÃO/PICK UP 4X4 - 147 KW	SEINFRA	H	1,00000000	20,31
/01	DEPRECIÇÃO	SEINFRA	H	10,98000000	0,15
I2702	JUROS	SEINFRA	H	0,86740000	0,13
I2703	MANUTENÇÃO	SEINFRA	H	10,98000000	0,15

TOTAL MATERIAL:	35,77
VALOR:	35,77
VALOR ENCARGOS (112.76%):	12,96
VALOR BDI (23.50%):	8,41
VALOR COM BDI:	44,18

2.1.2. 5944 - PA CARREGADEIRA SOBRE RODAS, POTENCIA 197 HP, CAPACIDADE DA CAÇAMBA 2,5 A 3,5 M3, PESO OPERACIONAL 18338 KG - CHP DIURNO. AF_06/2014 (CHP)

SERVICO	FONTE	UNID	COEFICIENTE	PREÇO UNITÁRIO	TOTAL
88301	OPERADOR DE PÁ CARREGADEIRA COM ENCARGOS COMPLEMENTARES	SINAPI	H	1,01924274	22,71
89130	PÁ CARREGADEIRA SOBRE RODAS, POTÊNCIA 197 HP, CAPACIDADE DA CAÇAMBA 2,5 A 3,5 M3, PESO OPERACIONAL 18338 KG - DEPRECIÇÃO. AF_06/2014	SINAPI	H	1,01968307	36,49
89131	PÁ CARREGADEIRA SOBRE RODAS, POTÊNCIA 197 HP, CAPACIDADE DA CAÇAMBA 2,5 A 3,5 M3, PESO OPERACIONAL 18338 KG - JUROS. AF_06/2014	SINAPI	H	1,01968307	4,95
53861	PÁ CARREGADEIRA SOBRE RODAS, POTÊNCIA 197 HP, CAPACIDADE DA CAÇAMBA 2,5 A 3,5 M3, PESO OPERACIONAL 18338 KG - MANUTENÇÃO. AF_06/2014	SINAPI	H	1,01968307	45,52
5787	PÁ CARREGADEIRA SOBRE RODAS, POTÊNCIA 197 HP, CAPACIDADE DA CAÇAMBA 2,5 A 3,5 M3, PESO OPERACIONAL 18338 KG - MATERIAIS NA OPERAÇÃO. AF_06/2014	SINAPI	H	1,01951278	8,11

TOTAL SERVICOS:	120,20
VALOR:	120,20
VALOR ENCARGOS (112.76%):	9,74
VALOR BDI (23.50%):	28,25
VALOR COM BDI:	148,45

2.1.3. 89032 - TRATOR DE ESTEIRAS, POTÊNCIA 100 HP, PESO OPERACIONAL 9,4 T, COM LÂMINA 2,19 M3 - CHP DIURNO. AF_06/2014 (CHP)

SERVICO	FONTE	UNID	COEFICIENTE	PREÇO UNITÁRIO	TOTAL
89029	TRATOR DE ESTEIRAS, POTÊNCIA 100 HP, PESO OPERACIONAL 9,4 T, COM LÂMINA 2,19 M3 - DEPRECIÇÃO. AF_06/2014	SINAPI	H	1,19336694	22,67
89030	TRATOR DE ESTEIRAS, POTÊNCIA 100 HP, PESO OPERACIONAL 9,4 T, COM LÂMINA 2,19 M3 - JUROS. AF_06/2014	SINAPI	H	1,19336694	5,10

A.I.L. CONSTRUTORA LTDA-ME
 CNPJ: 15.621.138/0001-85

Fco. Pinto de Macedo Junior
 SÓCIO ADMINISTRADOR

A.I.L. Construtora Ltda
 CNPJ: 15.621.138/0001-85

Francisco Pereira de Sousa
 Engº Civil CREA RN 2637-D



A.I.L. CONSTRUTORA LTDA - ME

CNPJ: 15.621.138/0001-85 RUA AUGUSTO DIAS DE OLIVEIRA, 815 - NOVO JUAZEIRO - JUAZEIRO DO NORTE - CE CEP: 63.031.760 - TEL. (88) 21416322
Whatsapp 99957-8210. E-mail: a.i.l.construtoraltda@hotmail.com



5724	TRATOR DE ESTEIRAS, POTÊNCIA 100 HP, PESO OPERACIONAL 9,4 T, COM LÂMINA 2,19 M3 - MANUTENÇÃO. AF_06/2014	SINAPI	H	1,19336694	40,53	468,37
53817	TRATOR DE ESTEIRAS, POTÊNCIA 100 HP, PESO OPERACIONAL 9,4 T, COM LÂMINA 2,19 M3 - MATERIAIS NA OPERAÇÃO. AF_06/2014	SINAPI	H	1,19336694	7,20	8,59
88324	TRATORISTA COM ENCARGOS COMPLEMENTARES	SINAPI	H	1,19336694	20,68	24,68
TOTAL SERVIÇO:						114,78
VALOR:						114,78
VALOR ENCARGOS (112.76%):						10,12
VALOR BDI (23.50%):						26,97
VALOR COM BDI:						141,75

2.1.4. 5894 - CAMINHÃO TOCO, PESO BRUTO TOTAL 16.000 KG, CARGA ÚTIL MÁXIMA DE 10.685 KG, DISTÂNCIA ENTRE EIXOS 4,80 M, POTÊNCIA 189 CV EXCLUSIVE CARROCERIA - CHP DIURNO. AF_06/2014 (CHP)

SERVIÇO	FORTE	UNID	COEFICIENTE	PREÇO UNITÁRIO	TOTAL	
91375	CAMINHÃO TOCO, PESO BRUTO TOTAL 16.000 KG, CARGA ÚTIL MÁXIMA DE 10.685 KG, DISTÂNCIA ENTRE EIXOS 4,80 M, POTÊNCIA 189 CV EXCLUSIVE CARROCERIA - DEPRECIÇÃO. AF_06/2014	SINAPI	H	1,26498331	9,15	11,57
91377	CAMINHÃO TOCO, PESO BRUTO TOTAL 16.000 KG, CARGA ÚTIL MÁXIMA DE 10.685 KG, DISTÂNCIA ENTRE EIXOS 4,80 M, POTÊNCIA 189 CV EXCLUSIVE CARROCERIA - IMPOSTOS E SEGUROS. AF_06/2014	SINAPI	H	1,26498331	0,74	0,94
376	CAMINHÃO TOCO, PESO BRUTO TOTAL 16.000 KG, CARGA ÚTIL MÁXIMA DE 10.685 KG, DISTÂNCIA ENTRE EIXOS 4,80 M, POTÊNCIA 189 CV EXCLUSIVE CARROCERIA - JUROS. AF_06/2014	SINAPI	H	1,26498331	1,92	2,43
5754	CAMINHÃO TOCO, PESO BRUTO TOTAL 16.000 KG, CARGA ÚTIL MÁXIMA DE 10.685 KG, DISTÂNCIA ENTRE EIXOS 4,80 M, POTÊNCIA 189 CV EXCLUSIVE CARROCERIA - MANUTENÇÃO. AF_06/2014	SINAPI	H	1,26498331	17,16	21,71
53829	CAMINHÃO TOCO, PESO BRUTO TOTAL 16.000 KG, CARGA ÚTIL MÁXIMA DE 10.685 KG, DISTÂNCIA ENTRE EIXOS 4,80 M, POTÊNCIA 189 CV EXCLUSIVE CARROCERIA - MATERIAIS NA OPERAÇÃO. AF_06/2014	SINAPI	H	1,26498331	13,43	16,99
88282	MOTORISTA DE CAMINHÃO COM ENCARGOS COMPLEMENTARES	SINAPI	H	1,26498331	19,49	24,65
TOTAL SERVIÇO:					78,28	
VALOR:					78,29	
VALOR ENCARGOS (112.76%):					9,93	
VALOR BDI (23.50%):					18,40	
VALOR COM BDI:					96,69	

A.I.L.

2.2.1. CPUZ PMB - Gerente Operacional (MÊS)

CONSTRUTORA

VALOR:	5724,1
null	0
VALOR BDI (23.50%):	1345,16
VALOR COM BDI:	7069,26

2.2.2. CPU3 PMB - Gari Coletor (Célula/Triagem) (MÊS)

VALOR:	2921,11
null	0
VALOR BDI (23.50%):	686,46
VALOR COM BDI:	3607,57

2.3.1. INSUMO PMB - dreno horizontal de percolado (M)

VALOR:	150,33
--------	--------

A.I.L. CONSTRUTORA LTDA-ME
CNPJ: 15.621.138/0001-85

Fco. Pinto de Macedo Junior
SÓCIO ADMINISTRADOR

A.I.L. Construtora Ltda
CNPJ: 15.621.138/0001-85

Francisco Pereira de Sousa
Engº Civil CREA RN 2637-D



A.I.L. CONSTRUTORA LTDA – ME

CNPJ: 15.621.138/0001-85 RUA AUGUSTO DIAS DE OLIVEIRA, 815 – NOVO JUAZEIRO – JUAZEIRO DO NORTE – CE CEP: 63.031.760 - TEL. (88) 21416322
Whatsapp 99957-8210. E-mail: a.i.l.construtoraltda@hotmail.com



	null	
VALOR BDI (10.89%):		166,37
VALOR COM BDI:		166,7

2.3.2. INSUMO PMB - dreno vertical de drenagem de percolado/gas (M)

VALOR:	633,4
null	0
VALOR BDI (10.89%):	68,98
VALOR COM BDI:	702,38

2.4.1. INSUMO PMB - manda de sacrificio (M2)

VALOR:	8,05
null	0
VALOR BDI (10.89%):	0,88
VALOR COM BDI:	8,93

2.5. INSUMO PMB - drenagem de patamares, pistas (canaleta 400 mm) (M)

VALOR:	41,12
null	0
VALOR BDI (10.89%):	4,48
VALOR COM BDI:	45,6

2.5.2. INSUMO PMB - tubo de concreto para atravessar pistas (M)

VALOR:	280,32
null	0
VALOR BDI (10.89%):	30,53
VALOR COM BDI:	310,85

A.I.L.

2.5.3. INSUMO PMB - descida água nos taludes (canaleta de gabião manta) (M)

CONSTRUTORA

VALOR:	410,75
null	0
VALOR BDI (10.89%):	44,73
VALOR COM BDI:	455,48

2.5.4. INSUMO PMB - caixas de dissipação no pé de cada gabião manta (UND)

VALOR:	1590,99
null	0
VALOR BDI (10.89%):	173,26
VALOR COM BDI:	1764,25

2.6.1. INSUMO PMB - custo operação por m3 interno (BOT) (M3)

VALOR:	60
null	0

A.I.L CONSTRUTORA LTDA-ME
CNPJ: 15.621.138/0001-85

Fco. Pinto de Macedo Junior
SÓCIO ADMINISTRADOR

A.I.L Construtora Ltda
CNPJ: 15.621.138/0001-85

Francisco Pereira de Sousa
Engº Civil CREA RN 2637-D



A.I.L. CONSTRUTORA LTDA – ME

CNPJ: 15.621.138/0001-85 RUA AUGUSTO DIAS DE OLIVEIRA, 815 – NOVA
JUAZEIRO – JUAZEIRO DO NORTE – CE CEP: 63.031.760 - TEL. (88) 21406322
Whatsapp 99957-8210. E-mail: a.i.l.construtoraltda@hotmail.com

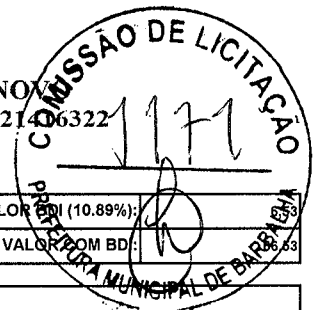

VALOR BDI (10.89%):	
VALOR COM BDI:	

2.7.1. INSUMO PMB - Piezómetros (UND)

VALOR:	450
null	0
VALOR BDI (10.89%):	49,01
VALOR COM BDI:	499,01

2.7.2. INSUMO PMB - marcos superficiais (UND)

VALOR:	45
null	0
VALOR BDI (10.89%):	4,9
VALOR COM BDI:	49,9

2.8. CPU4PMB - monitoramento e análise de águas subterrâneas (SVÇ)

VALOR:	2000
null	0
VALOR BDI (23.50%):	470
VALOR COM BDI:	2470

2.8.2. CPU5PMB - monitoramento e análise de águas superficiais (SVÇ)

VALOR:	2000
null	0
VALOR BDI (23.50%):	470
VALOR COM BDI:	2470

2.8.3. CPU6PMB - monitoramento e análise de percolado (SVÇ)

VALOR:	2000
null	0
VALOR BDI (23.50%):	470
VALOR COM BDI:	2470

2.8.4. CPU7PMB - monitoramento geotécnico (relatórios) (SVÇ)

VALOR:	3750
null	0
VALOR BDI (23.50%):	881,25
VALOR COM BDI:	4631,25

2.8.5. CPU8PMB - monitoramento de qualidade do ar e emissões gasosas (SVÇ)

VALOR:	2000
null	0
VALOR BDI (23.50%):	470

A.I.L. CONSTRUTORA LTDA-ME
CNPJ: 15.621.138/0001-85

Fco. Pinto de Macedo Junior
SÓCIO ADMINISTRADOR

A.I.L. Construtora Ltda
CNPJ: 15.621.138/0001-85

Francisco Pereira de Sousa
Engº Civil CREA RN 2637-D



A.I.L. CONSTRUTORA LTDA – ME

CNPJ: 15.621.138/0001-85 RUA AUGUSTO DIAS DE OLIVEIRA, 815 – NOVO JUAZEIRO – JUAZEIRO DO NORTE – CE CEP: 63.031.760 - TEL. (88) 21416222
Whatsapp 99957-8210. E-mail: a.i.l.construtoraltda@hotmail.com

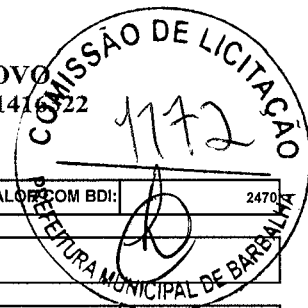

VALOR COM BDI:	2470
----------------	------

3.1.1. INSUMO PMB - solo de cobertura (M3)

VALOR:	3,08
null	0
VALOR BDI (10.89%):	0,33
VALOR COM BDI:	3,39

3.1.2. INSUMO PMB - solo orgânico (M3)

VALOR:	41
null	0
VALOR BDI (10.89%):	4,46
VALOR COM BDI:	45,46

3.1.3. INSUMO PMB - grama (M2)

VALOR:	6,81
null	0
VALOR BDI (10.89%):	0,74
VALOR COM BDI:	7,55

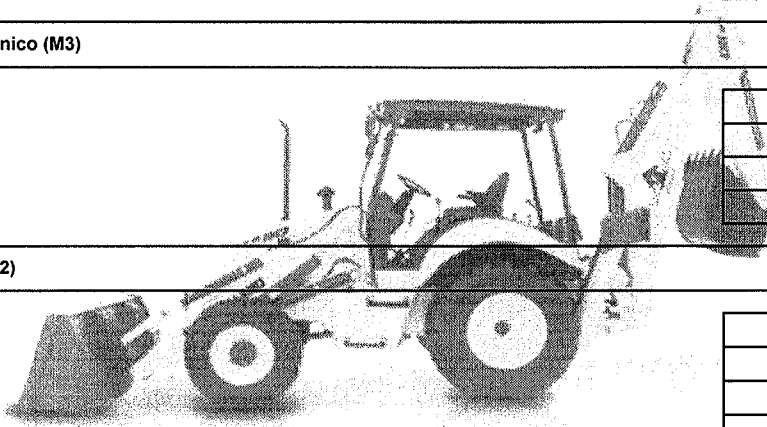

A.I.L.

CONSTRUTORA

A.I.L CONSTRUTORA LTDA-ME
CNPJ: 15.621.138/0001-85

Fco. Pinto de Macedo Junior
SÓCIO ADMINISTRADOR

A.I.L Construtora Ltda
CNPJ: 15.621.138/0001-85

Francisco Pereira de Sousa
Engº Civil CREA RN 2637-D



A.I.L. CONSTRUTORA LTDA – ME

CNPJ: 15.621.138/0001-85 RUA AUGUSTO DIAS DE OLIVEIRA, 815 – NOVO
JUAZEIRO – JUAZEIRO DO NORTE – CE CEP: 63.031.760 - TEL. (88) 21416322
Whatsapp 99957-8210. E-mail: a.i.l.construtoraltda@hotmail.com



CARTA-PROPOSTA

Juazeiro do Norte-CE, 20 de maio de 2022.

À Prefeitura Municipal de Barbalha - Ceará

Comissão Permanente de Licitação

Barbalha - Ceará

REF.: CONCORRÊNCIA PÚBLICA Nº 2022.04.18.1

Prezados(as) Senhores(as),

Apresentamos a V. Sas., nossa proposta para o objeto do Edital de **CONCORRÊNCIA PÚBLICA Nº 2022.04.18.1**, cujo objeto é a Contratação de empresa para prestação de serviços de recepção, triagem destinação e disposição final dos resíduos sólidos urbanos do Município de Barbalha/CE, pelo Valor Global de **R\$ 1.565.226,24 (Um Milhão, Quinhentos e Sessenta e cinco Mil e Duzentos e Vinte e Seis Reais e Vinte e Quatro Centavos)**, com prazo de execução conforme edital.

Caso nos seja adjudicado o objeto da presente licitação, nos comprometemos a assinar o contrato no prazo determinado no documento de convocação, indicando para esse fim o (a) Sr. (a). Francisco Pinto de Macedo Junior, portador (a) da carteira de Identidade nº. 303320596 e CPF nº 938.784.863-91, Como representante legal desta empresa.

Informamos que o prazo de validade da nossa proposta é de 60 (sessenta) dias corridos, a contar da data da abertura da licitação.

Finalizando, declaramos que assumimos inteira responsabilidade pela execução dos serviços objeto deste Edital e que serão executados conforme exigência editalícia e contratual, e que serão iniciados dentro do prazo de até 10 (dez) dias consecutivos, contados a partir da data de recebimento da Ordem de Serviço.

Atenciosamente,

A.I.L. CONSTRUTORA LTDA-ME
CNPJ: 15.621.138/0001-85

Fco. Pinto de Macedo Junior
SÓCIO ADMINISTRADOR

A.I.L. Construtora Ltda
CNPJ: 15.621.138/0001-85

Francisco Pereira de Sousa
Engº Civil CREA RN 2637-D



A.I.L. CONSTRUTORA LTDA – ME

CNPJ: 15.621.138/0001-85 RUA AUGUSTO DIAS DE OLIVEIRA, 815 – NOVO JUAZEIRO – JUAZEIRO DO NORTE – CE CEP: 63.031.760 - TEL. (88) 21416222
Whatsapp 99957-8210. E-mail: a.i.l.construtoraltda@hotmail.com

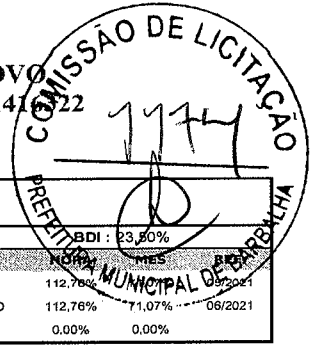

RESUMO DO ORÇAMENTO			
OBRA:	CONTRATAÇÃO DE EMPRESA PARA PRESTAÇÃO DE SERVIÇOS DE RECEPÇÃO, TRIAGEM DESTINAÇÃO E DISPOSIÇÃO FINAL DOS RESÍDUOS SÓLIDOS URBANOS DO MUNICÍPIO DE BARBALHA/CE	DATA: 20/05/2022	BDI: 23,50%
CLIENTE:	PREFEITURA MUNICIPAL DE BARBALHA - CE	SEINFRA	VERSÃO
		027 SEM DESONERAÇÃO	112,76%
		2021/05 SEM DESONERAÇÃO	112,76%
		COMPOSIÇÕES PRÓPRIAS	0,00%

1	RECEPÇÃO		13.242,81	10,15
2	OPERAÇÃO		115.613,16	88,64
2.1	Equipamentos		36.424,14	27,93
2.2	Mão de Obra Direta		28.714,68	22,01
2.3	Drenagem de percolado e gás na massa de resíduos		805,25	0,62
2.4	Cobertura operacional dos resíduos		1.149,74	0,88
2.5	Drenagem de águas pluviais sobre o aterro		1.541,13	1,18
2.6	Tratamento de percolado		43.406,17	33,28
2.7	Instrumentação		55,39	0,04
2.8	Monitoramento		3.516,66	2,70
3	FECHAMENTO		1.579,55	1,21
3.1	Cobertura definitiva		1.579,55	1,21
		VALOR GLOBAL C/BDI: (MENSAL):	130.435,52	100,00
		VALOR GLOBAL C/BDI: (ANUAL):	1.565.226,24	

Um Milhão, Quinhentos e Sessenta e cinco Mil e Duzentos e Vinte e Seis Reais e Vinte e Quatro Centavos

A.I.L. CONSTRUTORA

A.I.L CONSTRUTORA LTDA-ME
CNPJ: 15.621.138/0001-85

Fco. Pinto de Macedo Junior
SÓCIO ADMINISTRADOR

A.I.L Construtora Ltda
CNPJ: 15.621.138/0001-85

Francisco Pereira de Sousa
Engº Civil CREA RN 2637-D



A.I.L. CONSTRUTORA LTDA - ME

CNPJ: 15.621.138/0001-85 RUA AUGUSTO DIAS DE OLIVEIRA, 815 - NOVO JUAZEIRO - JUAZEIRO DO NORTE - CE CEP: 63.031.760 - TEL. (88) 21416322
Whatsapp 99957-8210. E-mail: a.i.l.construtoraltda@hotmail.com

PLANILHA ORÇAMENTÁRIA

ITEM	CÓDIGO	REF.	DESCRIÇÃO	UNID.	QUANT.	CUSTO UNITÁRIO	BDI (%)	PREÇO UNITÁRIO	PREÇO DO SERVIÇO
OBRA: CONTRATAÇÃO DE EMPRESA PARA PRESTAÇÃO DE SERVIÇOS DE RECEPÇÃO, TRIAGEM DESTINAÇÃO E DISPOSIÇÃO FINAL DOS RESÍDUOS SÓLIDOS URBANOS DO MUNICÍPIO DE BARBALHA/CE CLIENTE: PREFEITURA MUNICIPAL DE BARBALHA - CE									
YONTE VENDEDOR HORA DATA REF. SEINFRA 027 SEM DESONERAÇÃO 112,76% 71,07% 05/2021 SINAPI 2021/05 SEM DESONERAÇÃO 112,76% 71,07% 06/2021 COMPOSIÇÕES PRÓPRIAS									
1	RECEPÇÃO								13.242,81
1.1	CPU1 PMB		Encarregador/Ponteiro/Fiscal	MÊS	3,00	3.574,31	23,50	4.414,27	13.242,81
2	OPERAÇÃO								115.615,16
Equipamentos									
2.1									35.424,14
2.1.1	G0450	SEINFRA	VEICULO LEVE PICK UP 4x4 147 KW (CHP)	H	50,50	35,77	23,50	44,18	2.231,09
2.1.2	5944	SINAPI	PA CARREGADEIRA SOBRE RODAS, POTENCIA 187 HP, CAPACIDADE DA CAÇAMBA 2,5 A 3,5 M3, PESO OPERACIONAL 18355 KG - CHP DIURNO - AF_06/2014	CHP	101,00	120,20	23,50	148,45	14.994,45
2.1.3	89032	SINAPI	TRATOR DE ESTEIRAS, POTENCIA 100 HP, PESO OPERACIONAL 9.743, COM LAMINA 2.19 M3 - CHP DIURNO - AF_06/2014	CHP	101,00	114,78	23,50	141,75	14.316,75
2.1.4	5894	SINAPI	CAMINHÃO TÓRÃO, PESO BRUTO TOTAL 16.000 KG, CARGA ÚTIL MÁXIMA DE 10.685 KG, DISTÂNCIA ENTRE EIXOS 4,80 M, POTENCIA 166 CV EXCLUSIVE CABROCCERIA - CHP DIURNO - AF_06/2014	CHP	50,50	78,29	23,50	96,69	4.882,85
2.2	Mão de Obra Direta								28.714,68
2.2.1	CPU2 PMB		Gerente Operacional	MÊS	1,00	5.724,10	23,50	7.069,25	7.069,25
2.2.2	CPU3 PMB		Gari Coletor (Célula/Triagem)	MÊS	6,00	2.821,11	23,50	3.607,57	21.645,42
2.3	Drenagem de percolado e gás na massa de resíduos								805,25
2.3.1	INSUMO PMB		dreno horizontal de percolado - BDI = 10,89	M	4,03	150,33	10,89	166,70	671,80
2.3.2	INSUMO PMB		dreno vertical de drenagem de percolado/gás - BDI = 10,89	M	0,19	633,40	10,89	702,38	133,45
2.4	Cobertura operacional dos resíduos								1.146,74
2.4.1	INSUMO PMB		manda de sacrificio - BDI = 10,89	M2	128,75	8,05	10,89	8,93	1.146,74
2.5	Drenagem de águas pluviais sobre o aterro								1.541,13
2.5.1	INSUMO PMB		drenagem de palanetes, pistag (canalizer 400 mm) - BDI = 10,89	M	6,33	41,12	10,89	45,60	288,65
2.5.2	INSUMO PMB		tubo de concreto para atravessar pistas - BDI = 10,89	M	0,65	280,32	10,89	310,85	202,05
2.5.3	INSUMO PMB		descida água nos taludes (canalizer de gabião mantia) - BDI = 10,89	M	2,19	410,75	10,89	455,48	997,50
2.5.4	INSUMO PMB		caixas de dissipação no pé de cada gabião mantia - BDI = 10,89	UND	0,09	1.560,99	10,89	1.764,25	52,93
2.6	Tratamento de percolado								43.406,17

CONSTRUTORA



A.I.L. Construtora Ltda
CNPJ: 15.621.138/0001-85
Francisco Pereira de Sousa
Engº Civil CREA RN 2637-D

A.I.L. CONSTRUTORA LTDA-ME
CNPJ: 15.621.138/0001-85
Fco. Pinto de Macedo Junior
SÓCIO ADMINISTRADOR



A.I.L. CONSTRUTORA LTDA - ME

CNPJ: 15.621.138/0001-85 RUA AUGUSTO DIAS DE OLIVEIRA, 815 - NOVO JUAZEIRO - JUAZEIRO DO NORTE - CE CEP: 63.031.760 - TEL. (88) 21416322
Whatsapp 99957-8210. E-mail: a.i.l.construtora@tda@hotmail.com

2.6.1	INSUMO PMB	custo operação por m3 interno (BOT) - BDI = 10,89	M3	652,43	60,00	10,89	66,53	43.406,17
2.7	Instrumentação							
2.7.1	INSUMO PMB	Piezômetros - BDI = 10,89	UND	0,11	450,00	10,89	488,01	56,39
2.7.2	INSUMO PMB	marcos superficiais - BDI = 10,89	UND	0,01	45,00	10,89	49,90	0,50
2.8	Monitoramento							
2.8.1	CFUPPMB	monitoramento e análise de águas subterrâneas	SVÇ	0,50	2.000,00	23,50	2.470,00	1.235,00
2.8.2	CFUPPMB	monitoramento e análise de águas superficiais	SVÇ	0,34	2.000,00	23,50	2.470,00	639,80
2.8.3	CFUPPMB	monitoramento e análise de percolado	SVÇ	0,17	2.000,00	23,50	2.470,00	419,90
2.8.4	CFUPPMB	monitoramento geotécnico (relatórios)	SVÇ	0,13	3.750,00	23,50	4.631,25	602,06
2.8.5	CFUPPMB	monitoramento de qualidade de águas superficiais e estâncias gasosas	SVÇ	0,17	2.000,00	23,50	2.470,00	419,90
3	FECHAMENTO							
3.1	Cobertura definitiva							
3.1.1	INSUMO PMB	solo de cobertura - BDI = 10,89	M3	67,07	3,06	10,89	3,39	227,37
3.1.2	INSUMO PMB	solo orgânico - BDI = 10,89	M3	11,18	41,00	10,89	45,46	506,24
3.1.3	INSUMO PMB	gramínia - BDI = 10,89	M2	111,78	6,61	10,89	7,55	843,94
							VALOR GLOBAL CRDB: (MENSAL):	130.435,52
							VALOR GLOBAL CRDB: (ANUAL):	1.565.226,24

Um Milhão, Quinhentos e Sessenta e cinco Mil e Duzentos e Vinte e Seis Reais e Vinte e Quatro Centavos.

A.I.L. CONSTRUTORA

A.I.L. Construtora Ltda
CNPJ: 15.621.138/0001-85
Francisco Pereira de Sousa
Engº Civil CREA RN 2637-D

A.I.L. CONSTRUTORA LTDA-ME
CNPJ: 15.621.138/0001-85
Fco. Pinto de Macedo Junior
SÓCIO ADMINISTRADOR





A.I.L. CONSTRUTORA LTDA - ME

CNPJ: 15.621.138/0001-85 RUA AUGUSTO DIAS DE OLIVEIRA, 815 - NOVO
 JUAZEIRO - JUAZEIRO DO NORTE - CE CEP: 63.031.760 - TEL. (88) 21416322
 Whatsapp 99957-8210. E-mail: a.i.l.construtoraltda@hotmail.com

OBRA:		CONTRATAÇÃO DE EMPRESA PARA PRESTAÇÃO DE SERVIÇOS DE RECEPÇÃO, TRIAGEM DESTINAÇÃO E DISPOSIÇÃO FINAL DOS RESÍDUOS SÓLIDOS URBANOS DO MUNICÍPIO DE BARBALHA - CE	
CLIENTE:		PREFEITURA MUNICIPAL DE BARBALHA - CE	

CRONOGRAMA FÍSICO-FINANCEIRO

DATA : 20/05/2022	BDI : 23,50%		
VERSÃO	HORA	MES	REF.
027 SEM DESONERAÇÃO	112,76%	71,07%	05/2021
2021/05 SEM DESONERAÇÃO	112,76%	71,07%	09/2021
COMPOSIÇÕES PRÓPRIAS	0,00%	0,00%	

ITEM	DESCRIÇÃO	VALOR (R\$)	MÊS 1	MÊS 2	MÊS 3	MÊS 4	MÊS 5	MÊS 6
1	RECEPÇÃO	13.242,81	8,33%	8,33%	8,33%	8,33%	8,33%	8,33%
			1.103,13	1.103,13	1.103,13	1.103,13	1.103,13	1.103,13
2	OPERAÇÃO	115.613,16	8,33%	8,33%	8,33%	8,33%	8,33%	8,33%
			9.630,58	9.630,58	9.630,58	9.630,58	9.630,58	9.630,58
3	FECHAMENTO	1.579,55	8,33%	8,33%	8,33%	8,33%	8,33%	8,33%
			131,58	131,58	131,58	131,58	131,58	131,58
		130.435,52	10.865,29	10.865,29	10.865,29	10.865,29	10.865,29	10.865,29
			10.865,29	21.730,58	32.595,87	43.461,16	54.326,45	65.191,74
			MÊS 7	MÊS 8	MÊS 9	MÊS 10	MÊS 11	MÊS 12
			8,33%	8,33%	8,33%	8,33%	8,33%	8,33%
			1.103,13	1.103,13	1.103,13	1.103,13	1.103,13	1.103,13
			8,33%	8,33%	8,33%	8,33%	8,33%	8,33%
			9.630,58	9.630,58	9.630,58	9.630,58	9.630,58	9.630,58
			8,33%	8,33%	8,33%	8,33%	8,33%	8,33%
			131,58	131,58	131,58	131,58	131,58	131,58
			10.865,29	10.865,29	10.865,29	10.865,29	10.865,29	10.865,29
			76.057,03	86.922,32	97.787,61	108.652,90	119.518,19	130.435,52
			Total parcela					
			100,00 %					
			13.242,81					
			100,00 %					
			115.613,16					
			100,00 %					
			1.579,55					
			130.435,52					

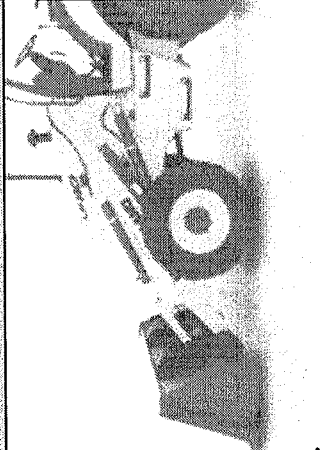

[Handwritten signature]

[Handwritten signature]

A.I.L. CONSTRUTORA LTDA-ME
 CNPJ: 15.621.138/0001-85

Fco. Pinto de Macedo Junior
 SÓCIO ADMINISTRADOR

A.I.L. Construtora Ltda
 CNPJ: 15.621.138/0001-85

Francisco Pereira de Sousa
 Engº Civil CREA RN 2637-D





A.I.L. CONSTRUTORA LTDA – ME

CNPJ: 15.621.138/0001-85 RUA AUGUSTO DIAS DE OLIVEIRA, 815 – NOVO JUAZEIRO – JUAZEIRO DO NORTE – CE CEP: 63.031.760 - TEL. (88) 21416322
Whatsapp 99957-8210. E-mail: a.i.l.construtoraltda@hotmail.com

COMPOSIÇÃO DO BDI						
OBRA:	CONTRATAÇÃO DE EMPRESA PARA PRESTAÇÃO DE SERVIÇOS DE RECEPÇÃO, TRIAGEM DESTINAÇÃO E DISPOSIÇÃO FINAL DOS RESÍDUOS SÓLIDOS URBANOS DO MUNICÍPIO DE BARBALHA/CE	DATA : 20/05/2022		BDI : 23,50%		
		SEINFRA	027 SEM DESONERAÇÃO	112,78%	71,07%	05/2021
CLIENTE:	PREFEITURA MUNICIPAL DE BARBALHA - CE	SINAPI	2021/05 SEM DESONERAÇÃO	112,78%	71,07%	06/2021
		COMPOSIÇÕES PRÓPRIAS		0,00%	0,09%	

COD	DESCRIÇÃO	%
	Despesas Indiretas	
AC	Administração central	3,00
DF	Despesas financeiras	0,58
R	Riscos	0,97
	TOTAL	4,56

Benefício		
S + G	Garantia/seguros	0,80
L	Lucro	6,40
	TOTAL	7,20

I Impostos		
	PIS	0,65
	COFINS	2,05
	ISS	2,00
	CPRB (4,5% APENAS QUANDO TIVER DESONERAÇÃO INSS)	4,50
	TOTAL	9,20

BDI = 23,50%

$$(1+AC+S+R+G)*(1+DF)*(1+L)/(1-I)-1$$

A.I.L. CONSTRUTORA



A.I.L CONSTRUTORA LTDA-ME
CNPJ: 15.621.138/0001-85

Fco. Pinto de Macedo Junior
SÓCIO ADMINISTRADOR

A.I.L Construtora Ltda
CNPJ: 15.621.138/0001-85

Francisco Pereira de Sousa
Engº Civil CREA RN 2637-D



A.I.L. CONSTRUTORA LTDA – ME

CNPJ: 15.621.138/0001-85 RUA AUGUSTO DIAS DE OLIVEIRA, 815 – NOVO JUAZEIRO – JUAZEIRO DO NORTE – CE CEP: 63.031.760 - TEL. (88) 21416322
Whatsapp 99957-8210. E-mail: a.i.l.construtoraltda@hotmail.com

TABELA DE ENCARGOS SOCIAIS				
OBRA:	CONTRATAÇÃO DE EMPRESA PARA PRESTAÇÃO DE SERVIÇOS DE RECEPÇÃO, TRIAGEM DESTINAÇÃO E DISPOSIÇÃO FINAL DOS RESÍDUOS SÓLIDOS URBANOS DO MUNICÍPIO DE BARBALHA/CE	DATA: 20/05/2022	BDI: 23,50%	
CLIENTE:	PREFEITURA MUNICIPAL DE BARBALHA - CE	FONTE	VERSÃO	HORA
		SEINFRA	027 SEM DESONERAÇÃO	112,76%
		SINAPI	2021/05 SEM DESONERAÇÃO	71,07%
			COMPOSIÇÕES PRÓPRIAS	0,00%
				05/2021
				06/2021

COD	DESCRIÇÃO	HORA %	MES %
A	GRUPO A		
A1	INSS	20,00	20,00
A2	SESI	1,50	1,50
A3	SENAI	1,00	1,00
A4	INCRA	0,20	0,20
A5	SEBRAE	0,60	0,60
A6	Salário Educação	2,50	2,50
A7	Seguro Contra Acidentes de Trabalho	3,00	3,00
A8	FGTS	8,00	8,00
A9	SECONCI	0,00	0,00
	TOTAL	36,80	36,80

B	GRUPO B		
B1	Repouso Semanal Remunerado	17,84	0,00
B2	Feriados	3,71	0,00
B3	Auxílio - Enfermidade	0,87	0,67
B4	13º Salário	10,80	8,33
B5	Licença PaternidadeE	0,07	0,06
B6	Faltas Justificadas	0,72	0,56
B7	Dias de Chuvas	1,55	0,00
B8	Auxílio Acidente de Trabalho	0,11	0,08
B9	Férias Gozadas	8,71	6,73
B10	Salário Maternidade	0,03	0,03
	TOTAL	44,41	16,46

C	GRUPO C		
C1	Aviso Prévio Indenizado	5,40	4,17
C2	Aviso Prévio Trabalhado	0,13	0,10
C3	Férias Indenizadas	4,85	3,75
C4	Depósito Rescisão Sem Justa Causa	3,90	3,01
C5	Indenização Adicional	0,45	0,35
	TOTAL	14,73	11,38

D	GRUPO D		
D1	Reincidência de Grupo A sobre Grupo B	16,34	6,06
D2	Reincidência de Grupo A sobre Aviso Prévio Trabalhado e Reincidência do FGTS sobre Aviso Prévio Indenizado	0,48	0,37
	TOTAL	16,82	6,43

Horista = 112,76%
Mensalista = 71,07%

A + B + C + D

A.I.L. CONSTRUTORA LTDA-ME
CNPJ: 15.621.138/0001-85

Fco. Pinto de Macedo Junior
SÓCIO ADMINISTRADOR

A.I.L. Construtora Ltda
CNPJ: 15.621.138/0001-85

Francisco Pereira de Sousa
Engº Civil CREA RN 2637-D



A.I.L. CONSTRUTORA LTDA - ME

CNPJ: 15.621.138/0001-85 RUA AUGUSTO DIAS DE OLIVEIRA, 815 - NOVO JUAZEIRO - JUAZEIRO DO NORTE - CE CEP: 63.031.760 - TEL. (88) 21416322
 Whatsapp 99957-8210. E-mail: a.i.l.construtoraltda@hotmail.com



RELATÓRIO ANALÍTICO - COMPOSIÇÕES DE CUSTOS

OBRA:	CONTRATAÇÃO DE EMPRESA PARA PRESTAÇÃO DE SERVIÇOS DE RECEPÇÃO, TRIAGEM DESTINAÇÃO E DISPOSIÇÃO FINAL DOS RESÍDUOS SÓLIDOS URBANOS DO MUNICÍPIO DE BARBALHA/CE	DATA: 20/05/2022				
CLIENTE:	PREFEITURA MUNICIPAL DE BARBALHA - CE	FONTE	VERSÃO	HORA	MES	REF.
		SEINFRA	027 SEM DESONERAÇÃO	112,76%	71,07%	05/2021
		SINAPI	2021/05 SEM DESONERAÇÃO	112,76%	71,07%	06/2021
			COMPOSIÇÕES PRÓPRIAS	0,00%	0,00%	

1.1. CPU1 PMB - Encarregado/Porteiro/Fiscal (MÊS)

VALOR:	3574,31
null	0
VALOR BDI (23.50%):	839,96
VALOR COM BDI:	4414,27

2.1.1. G0450 - VEÍCULO LEVE PICK UP 4X4 - 147 KW (CHP) (H)

MATERIAL	FONTE	UNID	COEFICIENTE	PREÇO UNITÁRIO	TOTAL
G0449 MATERIAL DE OPERAÇÃO VEÍCULO LEVE PICK UP 4X4 - 147 KW/197 HP	SEINFRA	H	1,00000000	12,03	12,03
G0464 MÃO DE OBRA DE OPERAÇÃO DE VAN FURGÃO/PICK UP 4X4-147 KW	SEINFRA	H	1,00000000	20,31	20,31
2701 DEPRECIÇÃO	SEINFRA	H	10,98000000	0,15	1,65
12702 JUROS	SEINFRA	H	0,86740000	0,15	0,13
12703 MANUTENÇÃO	SEINFRA	H	10,98000000	0,15	1,65

TOTAL MATERIAL:	36,77
VALOR:	36,77
VALOR ENCARGOS (112.76%):	12,96
VALOR BDI (23.50%):	8,41
VALOR COM BDI:	44,18

2.1.2. 5944 - PA CARREGADEIRA SOBRE RODAS, POTENCIA 197 HP, CAPACIDADE DA CAÇAMBA 2,5 A 3,5 M3, PESO OPERACIONAL 18338 KG - CHP DIURNO. AF_06/2014 (CHP)

SERVICO	FONTE	UNID	COEFICIENTE	PREÇO UNITÁRIO	TOTAL
88301 OPERADOR DE PÁ CARREGADEIRA COM ENCARGOS COMPLEMENTARES	SINAPI	H	1,01924274	22,71	23,15
89130 PÁ CARREGADEIRA SOBRE RODAS, POTÊNCIA 197 HP, CAPACIDADE DA CAÇAMBA 2,5 A 3,5 M3, PESO OPERACIONAL 18338 KG - DEPRECIÇÃO. AF_06/2014	SINAPI	H	1,01968307	36,49	37,21
89131 PÁ CARREGADEIRA SOBRE RODAS, POTÊNCIA 197 HP, CAPACIDADE DA CAÇAMBA 2,5 A 3,5 M3, PESO OPERACIONAL 18338 KG - JUROS. AF_06/2014	SINAPI	H	1,01968307	4,95	5,05
53861 PÁ CARREGADEIRA SOBRE RODAS, POTÊNCIA 197 HP, CAPACIDADE DA CAÇAMBA 2,5 A 3,5 M3, PESO OPERACIONAL 18338 KG - MANUTENÇÃO. AF_06/2014	SINAPI	H	1,01968307	45,62	46,52
5787 PÁ CARREGADEIRA SOBRE RODAS, POTÊNCIA 197 HP, CAPACIDADE DA CAÇAMBA 2,5 A 3,5 M3, PESO OPERACIONAL 18338 KG - MATERIAIS NA OPERAÇÃO. AF_06/2014	SINAPI	H	1,01951278	8,11	8,27

TOTAL SERVICIO:	120,20
VALOR:	120,20
VALOR ENCARGOS (112.76%):	9,74
VALOR BDI (23.50%):	28,25
VALOR COM BDI:	148,45

2.1.3. 89032 - TRATOR DE ESTEIRAS, POTÊNCIA 100 HP, PESO OPERACIONAL 9,4 T, COM LÂMINA 2,19 M3 - CHP DIURNO. AF_06/2014 (CHP)

SERVICO	FONTE	UNID	COEFICIENTE	PREÇO UNITÁRIO	TOTAL
89029 TRATOR DE ESTEIRAS, POTÊNCIA 100 HP, PESO OPERACIONAL 9,4 T, COM LÂMINA 2,19 M3 - DEPRECIÇÃO. AF_06/2014	SINAPI	H	1,19336694	22,67	27,05
89030 TRATOR DE ESTEIRAS, POTÊNCIA 100 HP, PESO OPERACIONAL 9,4 T, COM LÂMINA 2,19 M3 - JUROS. AF_06/2014	SINAPI	H	1,19336694	5,10	6,09

A.I.L. CONSTRUTORA LTDA-ME
 CNPJ: 15.621.138/0001-85

Fco. Pinto de Macedo Junior
 SÓCIO ADMINISTRADOR

A.I.L. Construtora Ltda
 CNPJ: 15.621.138/0001-85

Francisco Pereira de Sousa
 Engº Civil CREA RN 2637-D



A.I.L. CONSTRUTORA LTDA - ME

CNPJ: 15.621.138/0001-85 RUA AUGUSTO DIAS DE OLIVEIRA, 815 - NOVA
JUAZEIRO - JUAZEIRO DO NORTE - CE CEP: 63.031.760 - TEL. (88) 21414322
Whatsapp 99957-8210. E-mail: a.i.l.construtoraltda@hotmail.com



5724	TRATOR DE ESTEIRAS, POTÊNCIA 100 HP, PESO OPERACIONAL 9,4 T, COM LÂMINA 2,19 M3 - MANUTENÇÃO. AF_06/2014	SINAPI	H	1,19336694	40,53	48,59
53817	TRATOR DE ESTEIRAS, POTÊNCIA 100 HP, PESO OPERACIONAL 9,4 T, COM LÂMINA 2,19 M3 - MATERIAIS NA OPERAÇÃO. AF_06/2014	SINAPI	H	1,19336694		8,59
88324	TRATORISTA COM ENCARGOS COMPLEMENTARES	SINAPI	H	1,19336694	20,68	24,68
					TOTAL SERVIÇO:	114,78
					VALOR:	114,78
					VALOR ENCARGOS (112.76%):	10,12
					VALOR BDI (23.50%):	26,97
					VALOR COM BDI:	141,76

2.1.4. 5894 - CAMINHÃO TOCO, PESO BRUTO TOTAL 16.000 KG, CARGA ÚTIL MÁXIMA DE 10.685 KG, DISTÂNCIA ENTRE EIXOS 4,80 M, POTÊNCIA 189 CV EXCLUSIVE CARROCERIA - CHP DIURNO. AF_06/2014 (CHP)

SERVICO	FONTE	UNID	COEFICIENTE	PREÇO UNITÁRIO	TOTAL	
91375	CAMINHÃO TOCO, PESO BRUTO TOTAL 16.000 KG, CARGA ÚTIL MÁXIMA DE 10.685 KG, DISTÂNCIA ENTRE EIXOS 4,80 M, POTÊNCIA 189 CV EXCLUSIVE CARROCERIA - DEPRECIACÃO. AF_06/2014	SINAPI	H	1,26498331	9,15	11,57
91377	CAMINHÃO TOCO, PESO BRUTO TOTAL 16.000 KG, CARGA ÚTIL MÁXIMA DE 10.685 KG, DISTÂNCIA ENTRE EIXOS 4,80 M, POTÊNCIA 189 CV EXCLUSIVE CARROCERIA - IMPOSTOS E SEGUROS. AF_06/2014	SINAPI	H	1,26498331	0,74	0,94
376	CAMINHÃO TOCO, PESO BRUTO TOTAL 16.000 KG, CARGA ÚTIL MÁXIMA DE 10.685 KG, DISTÂNCIA ENTRE EIXOS 4,80 M, POTÊNCIA 189 CV EXCLUSIVE CARROCERIA - IURGS. AF_06/2014	SINAPI	H	1,26498331	1,92	2,43
5754	CAMINHÃO TOCO, PESO BRUTO TOTAL 16.000 KG, CARGA ÚTIL MÁXIMA DE 10.685 KG, DISTÂNCIA ENTRE EIXOS 4,80 M, POTÊNCIA 189 CV EXCLUSIVE CARROCERIA - MANUTENÇÃO. AF_06/2014	SINAPI	H	1,26498331	17,16	21,71
53829	CAMINHÃO TOCO, PESO BRUTO TOTAL 16.000 KG, CARGA ÚTIL MÁXIMA DE 10.685 KG, DISTÂNCIA ENTRE EIXOS 4,80 M, POTÊNCIA 189 CV EXCLUSIVE CARROCERIA - MATERIAIS NA OPERAÇÃO. AF_06/2014	SINAPI	H	1,26498331	13,43	16,99
88282	MOTORISTA DE CAMINHÃO COM ENCARGOS COMPLEMENTARES	SINAPI	H	1,26498331	19,49	24,65
					TOTAL SERVIÇO:	78,29
					VALOR:	78,29
					VALOR ENCARGOS (112.76%):	9,93
					VALOR BDI (23.50%):	18,40
					VALOR COM BDI:	96,69

A.I.L.

2.2.1. CPU2 PMB - Gerente Operacional (MÊS)

CONSTRUTORA

VALOR:	5724,1
null	0
VALOR BDI (23.50%):	1345,16
VALOR COM BDI:	7069,26

2.2.2. CPU3 PMB - Gari Coletor (Célula/Triagem) (MÊS)

VALOR:	2921,11
null	0
VALOR BDI (23.50%):	686,46
VALOR COM BDI:	3607,57

2.3.1. INSUMO PMB - dreno horizontal de percolado (M)

VALOR:	150,33
--------	--------

A.I.L. CONSTRUTORA LTDA-ME
CNPJ: 15.621.138/0001-85

Fco. Pinto de Macedo Junior
SÓCIO ADMINISTRADOR

A.I.L. Construtora Ltda
CNPJ: 15.621.138/0001-85

Francisco Pereira de Sousa
Engº Civil CREA RN 2637-D



A.I.L. CONSTRUTORA LTDA – ME

CNPJ: 15.621.138/0001-85 RUA AUGUSTO DIAS DE OLIVEIRA, 815 – NOVA
JUAZEIRO – JUAZEIRO DO NORTE – CE CEP: 63.031.760 - TEL. (88) 21416322
Whatsapp 99957-8210. E-mail: a.i.l.construtoraltda@hotmail.com



	null	0
VALOR BDI (10.89%):		16,37
VALOR COM BDI:		166,7

2.3.2. INSUMO PMB - dreno vertical de drenagem de percolato/gas (M)

VALOR:	633,4
null	0
VALOR BDI (10.89%):	68,98
VALOR COM BDI:	702,38

2.4.1. INSUMO PMB - manda de sacrificio (M2)

VALOR:	8,05
null	0
VALOR BDI (10.89%):	0,88
VALOR COM BDI:	8,93

2.5.1. INSUMO PMB - drenagem de patamares, pistas (canaleta 400 mm) (M)

VALOR:	41,12
null	0
VALOR BDI (10.89%):	4,48
VALOR COM BDI:	45,6

2.5.2. INSUMO PMB - tubo de concreto para atravessar pistas (M)

VALOR:	280,32
null	0
VALOR BDI (10.89%):	30,53
VALOR COM BDI:	310,85

A.I.L.

2.5.3. INSUMO PMB - descida água nos taludes (canaleta de gabião manta) (M)

CONSTRUTORA

VALOR:	410,75
null	0
VALOR BDI (10.89%):	44,73
VALOR COM BDI:	455,48

2.5.4. INSUMO PMB - caixas de dissipação no pé de cada gabião manta (UND)

VALOR:	1590,99
null	0
VALOR BDI (10.89%):	173,26
VALOR COM BDI:	1764,25

2.6.1. INSUMO PMB - custo operação por m3 interno (BOT) (M3)

VALOR:	60
null	0

A.I.L CONSTRUTORA LTDA-ME
CNPJ: 15.621.138/0001-85

Fco. Pinto de Macedo Junior
SÓCIO ADMINISTRADOR

A.I.L Construtora Ltda
CNPJ: 15.621.138/0001-85

Francisco Pereira de Sousa
Engº Civil CREA RN 2637-D



A.I.L. CONSTRUTORA LTDA - ME

CNPJ: 15.621.138/0001-85 RUA AUGUSTO DIAS DE OLIVEIRA, 815 - NOVO JUAZEIRO - JUAZEIRO DO NORTE - CE CEP: 63.031.760 - TEL. (88) 21416322
Whatsapp 99957-8210. E-mail: a.i.l.construtoraltda@hotmail.com



VALOR BDI (10.89%):	66,53
VALOR COM BDI:	66,53

2.7.1. INSUMO PMB - Piezômetros (UND)

VALOR:	450
null	0
VALOR BDI (10.89%):	49,01
VALOR COM BDI:	499,01

2.7.2. INSUMO PMB - marcos superficiais (UND)

VALOR:	45
null	0
VALOR BDI (10.89%):	4,9
VALOR COM BDI:	49,9

2.7.3. CPU4PMB - monitoramento e análise de águas subterrâneas (SVÇ)

VALOR:	2000
null	0
VALOR BDI (23.50%):	470
VALOR COM BDI:	2470

2.8.2. CPU5PMB - monitoramento e análise de águas superficiais (SVÇ)

VALOR:	2000
null	0
VALOR BDI (23.50%):	470
VALOR COM BDI:	2470

2.8.3. CPU6PMB - monitoramento e análise de percolado (SVÇ)

VALOR:	2000
null	0
VALOR BDI (23.50%):	470
VALOR COM BDI:	2470

2.8.4. CPU7PMB - monitoramento geotécnico (relatórios) (SVÇ)

VALOR:	3750
null	0
VALOR BDI (23.50%):	881,25
VALOR COM BDI:	4631,25

2.8.5. CPU8PMB - monitoramento de qualidade do ar e emissões gasosas (SVÇ)

VALOR:	2000
null	0
VALOR BDI (23.50%):	470

A.I.L. CONSTRUTORA LTDA-ME
CNPJ: 15.621.138/0001-85

Fco. Pinto de Macedo Junior
SÓCIO ADMINISTRADOR

A.I.L. Construtora Ltda
CNPJ: 15.621.138/0001-85

Francisco Pereira de Sousa
Engº Civil CREA RN 2637-D



A.I.L. CONSTRUTORA LTDA – ME

CNPJ: 15.621.138/0001-85 RUA AUGUSTO DIAS DE OLIVEIRA, 815 – NOVO JUAZEIRO – JUAZEIRO DO NORTE – CE CEP: 63.031.760 - TEL. (88) 21416222
Whatsapp 99957-8210. E-mail: a.i.l.construtoraltda@hotmail.com

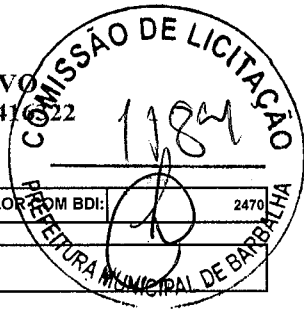

VALOR COM BDI:	2470
----------------	------

3.1.1. INSUMO PMB - solo de cobertura (M3)

VALOR:	3,06
null	0
VALOR BDI (10.89%):	0,33
VALOR COM BDI:	3,39

3.1.2. INSUMO PMB - solo orgânico (M3)

VALOR:	41
null	0
VALOR BDI (10.89%):	4,46
VALOR COM BDI:	45,46

3.1.3. INSUMO PMB - grama (M2)

VALOR:	6,81
null	0
VALOR BDI (10.89%):	0,74
VALOR COM BDI:	7,55

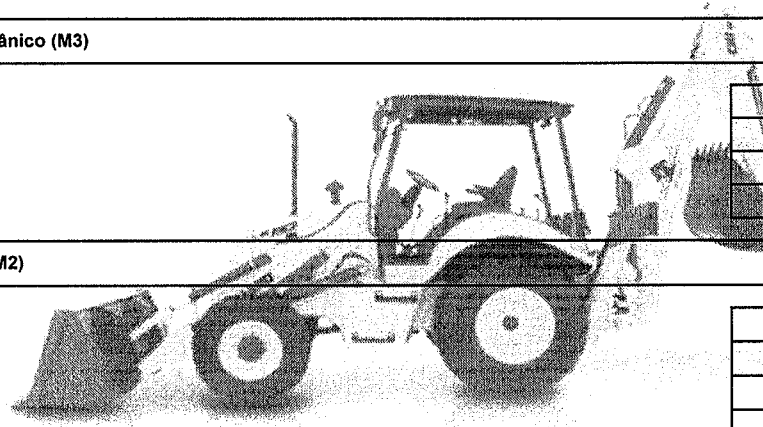

A.I.L. CONSTRUTORA

A.I.L CONSTRUTORA LTDA-ME
CNPJ: 15.621.138/0001-85

Fco. Pinto de Macedo Junior
SÓCIO ADMINISTRADOR

A.I.L Construtora Ltda
CNPJ: 15.621/138/0001-85

Francisco Pereira de Sousa
Engº Civil CREA RN 2637-D

ECOTEC

CONSTRUÇÕES E SERVIÇOS



PREFEITURA MUNICIPAL DE BARBALHA - CE
A COMISSÃO PERMANENTE DE LICITAÇÃO
CONCORRENCIA PUBLICA Nº 2022.04.18.1/2022

ECO TEC CONSTRUÇÕES E SERVIÇOS EIRELI - CNPJ : 39.925.178/0001-89
Rua Nogueira Acioli, nº 1505-Centro-Fortaleza-Ce - CEP : 60.110-140- (85)-99108 4454
Banco 001 - Agência 4188-1 CC 15.110-6

PROPOSTA COMERCIAL

Através do presente declaramos inteira submissão aos ditames da Lei Nº 8.666/93 e suas posteriores alterações e, às cláusulas e condições previstas na **CONCORRENCIA PUBLICA Nº 2022.04.18.1/2022**, cujo Objeto é **Contratação de empresa para prestação de serviços de recepção, triagem destinação e disposição final dos resíduos sólidos urbanos do Município de Barbalha/CE, em aterro sanitário licenciado, incluindo o controle e monitoramento ambiental do equipamento e tratamento de efluentes.**

Declaramos que no preço proposto, estão inclusos todos os custos necessários para execução dos serviços, objeto da licitação, como todas as despesas com a mão-de-obra a ser utilizada bem como, todos os tributos, encargos trabalhistas, comerciais e quaisquer outras despesas que incidam ou venham a incidir sobre o objeto desta licitação, e que influenciem na formação dos preços desta Proposta.

Declaramos ainda que não possuímos nenhum fato que nos impeça de participar desta Licitação.

Apresentamos a V. Sas. Nossa proposta de preços pelo preço global de **R\$ 1.803.426,12 (Um milhão oitocentos e três Mil quatrocentos e vinte e seis reais e Doze centavos)**.

Prazo de início dos serviços : 05 (CINCO) Dias uteis, a contar da emissão de ordem de Serviço.

Prazo de Execução dos Serviços: 12(doze) meses, conforme cronograma físico financeiro apresentado a seguir.
Validade da proposta: 60 (SESSENTA) Dias;

FORTALEZA - 20 de Maio de 2022

ANTONIO ELIAS DE MACEDO FRANÇA

SOCIO ADM/RESPONSÁVEL TÉCNICO/ENGº CIVIL CREA 34080PI
RG 1778203/CPF 875.038.913-00



ECO TEC CONSTRUÇÕES E SERVIÇOS EIRELI ME - CNPJ 39.925.178/0001-89
RUA NOGUEIRA ACIOLI, Nº 1505-SALA 1-CENTRO-FORTALEZA-CE(ecotec.cs@outlook.com)- (85)-99108 4454



ECOTEC

CONSTRUÇÕES E SERVIÇOS



1 - PLANILHA ORÇAMENTARIA

PLANILHA ORÇAMENTÁRIA					
OBRA:	Contratação de empresa para prestação de serviços de recepção, triagem, destinação e disposição final dos resíduos sólidos urbanos do Município de Barbalha/CE, em aterro sanitário licenciado, incluindo o controle e monitoramento ambiental do equipamento e tratamento de efluentes.	DATA:	16/05/2022	BDI:	23,50%
DESCRIÇÃO:	Contratação de empresa para prestação de serviços de recepção, triagem, destinação e disposição final dos resíduos sólidos urbanos do Município de Barbalha/CE, em aterro sanitário licenciado, incluindo o controle e monitoramento ambiental do equipamento e tratamento de efluentes.	PONTE	VERSÃO	HORA	MES
LOCAL:	Barbalha/CE	SBC	2022/04 - Fortaleza	112,76%	-
CLIENTE:	Barbalha/CE	SEINFRA	027 SEM DESONERAÇÃO	112,76%	71,07%
		SICRO	2016/11 COM DESONERAÇÃO	88,81%	-
		SICRO NOVO	2022/01 COM DESONERAÇÃO	-	-
		SINAPI	2021/11 SEM DESONERAÇÃO	112,51%	70,80%
			COMPOSIÇÕES PRÓPRIAS		

ITEM	CÓDIGO	REF.	DESCRIÇÃO	UNID.	QUANT.	PREÇO UNITÁRIO SEM BDI	BDI (%)	PREÇO UNITÁRIO COM BDI	PREÇO TOTAL DO SERVIÇO
1	RECEPÇÃO								13.242,81
1.1	CPU1		Encarregado/Porteiro/Fiscal	MES	3,00	3.574,31	23,50	4.414,27	13.242,81
2	OPERAÇÃO								136.463,15
2.1	Equipamentos								0,00
2.2	G0450	SEINFRA	VEÍCULO LEVE PICK UP 4X4 - 147 KW (CHP)	H	50,50	92,69	23,50	114,47	5.780,74
2.3	5944	SINAPI	PÁ CARREGADEIRA SOBRE RODAS, POTÊNCIA 197 HP, CAPACIDADE DA CAÇAMBA 2,5 A 3,5 M3, PESO OPERACIONAL 18338 KG - CHP DIURNO. AF_06/2014	CHP	101,00	133,52	23,50	164,90	16.654,90
2.4	89032	SINAPI	TRATOR DE ESTEIRAS, POTÊNCIA 100 HP, PESO OPERACIONAL 9,4 T, COM LÂMINA 2,19 M3 - CHP DIURNO. AF_06/2014	CHP	101,00	120,17	23,50	148,41	14.989,41
2.5	5894	SINAPI	CAMINHÃO TOCO, PESO BRUTO TOTAL 16.000 KG, CARGA ÚTIL MÁXIMA DE 10.685 KG, DISTÂNCIA ENTRE EIXOS 4,80 M, POTÊNCIA 189 CV EXCLUSIVE CARROCERIA - CHP DIURNO. AF_06/2014	CHP	50,50	124,01	23,50	153,15	7.734,08
2.6	Mao de Obra Direta								0,00
2.7	CPU2		Gerente Operacional	mes	1,00	5.724,10	23,50	7.069,26	7.069,26
2.8	CPU3		Gari Coletor	MES	6,00	2.921,11	23,50	3.607,57	21.645,42
2.9	DRENAGEM DE PERCOLATO E GAS NA MASSA DOS RESIDUOS								0,00
2.10	INSUMO		dreno horizontal de percolado - BDI = 10,89	m	4,03	150,33	10,89	166,70	671,80
2.11	INSUMO		dreno vertical de drenagem de pergolado - BDI = 10,89	m	0,19	633,40	10,89	702,38	133,45
2.12	COBERTURA OPERACIONAL DOS RESIDUOS								0,00
2.13	INSUMO		manta de sacrificio - BDI = 10,89	m2	128,75	8,05	10,89	8,93	1.149,74
2.14	DRENAGEM DE AGUAS PLUVIAIS SOBRE ATERRO								0,00
2.15	INSUMO		drenagem de patamares,pistas - BDI = 10,89	m	6,33	41,12	10,89	45,60	288,65

ECOTEC CONSTRUÇÕES E SERVIÇOS EIRELI ME CNPJ 39.925.178/0001-89
 RUA NOGUEIRA ACIOLI, Nº 1505-SALA I-CENTRO-FORTALEZA-CE(ecotec.cs@outlook.com)- (85)-99108 4454



ECOTEC

CONSTRUÇÕES E SERVIÇOS



2.16	INSUMO	tubo de concreto para atravessar pistas - BDI = 10,89	m	0,65	280,32	10,89	310,65	302,05	
2.17	INSUMO	descida d'água nos taludes - BDI = 10,89	m	2,19	410,75	10,89	454,48	997,50	
2.18	INSUMO	caixas de dissipação no pé de cada gabião manta - BDI = 10,89	m	0,03	1.590,99	10,89	1.764,25	52,93	
2.19	TRATAMENTO DE PERCOLADO								0,00
2.20	INSUMO	custo operação por m3 interno - BDI = 10,89	m3	652,43	60,00	10,89	66,53	43.406,17	
2.21	INSTRUMENTAÇÃO								0,00
2.22	INSUMO	piezômetros - BDI = 10,89	UND	0,11	450,00	10,89	499,01	54,89	
2.23	INSUMO	marcos superficiais - BDI = 10,89	UND	0,01	45,00	10,89	49,90	0,50	
2.24	MONITORAMENTO								0,00
2.25	CPU4	monitoramento e análise de águas subterrâneas	SVÇ	0,50	20.000,00	23,50	24.700,00	12.350,00	
2.26	CPU05	monitoramento e análise de águas superficiais	SVÇ	0,34	2.000,00	23,50	2.470,00	839,80	
2.27	CPU06	monitoramento e análise de percolado	SVÇ	0,17	2.000,00	23,50	2.470,00	419,90	
2.28	CPU07	monitoramento geotécnico	SVÇ	0,13	3.750,00	23,50	4.631,25	602,06	
2.29	CPU08	monitoramento da qualidade do ar e emissões gasosas	SVÇ	0,17	2.000,00	23,50	2.470,00	419,90	
3	FECHAMENTO								1.579,55
3.1	COBERTURA DEFINITIVA								0,00
3.2	INSUMO	solo de cobertura - BDI = 10,89	m3	67,07	3,06	10,89	3,39	227,37	
3.3	INSUMO	solo orgânico - BDI = 10,89	m3	11,18	41,00	10,89	45,46	508,24	
3.4	INSUMO	grama - BDI = 10,89	M2	111,78	6,81	10,89	7,55	843,94	
VALOR BDI TOTAL:								24.125,30	
VALOR ORÇAMENTO:								126.160,21	
VALOR TOTAL COM BDI E MENSAL:								150.285,51	
VALOR GLOBAL COM BDI (12 MESES):								1.803.426,12	

2 - CRONOGRAMA FÍSICO FINANCEIRO

ITEM	DESCRIÇÃO	VALOR (R\$)	MÊS 1	MÊS 2	MÊS 3	MÊS 4	MÊS 5	MÊS 6	MÊS 7	MÊS 8	MÊS 9	MÊS 10	MÊS 11	MÊS 12	Total parcela
1	RECEPÇÃO	158.913,72	8,33%	8,33%	8,33%	8,33%	8,33%	8,33%	8,33%	8,33%	8,34%	8,34%	8,34%	8,34%	100,00' %
			13.237,51	13.237,51	13.237,51	13.237,51	13.237,51	13.237,51	13.237,51	13.237,51	13.237,51	13.253,40	13.253,40	13.253,40	13.253,40
2	OPERAÇÃO	1.625.557,80	8,33%	8,33%	8,33%	8,33%	8,33%	8,33%	8,33%	8,33%	8,34%	8,34%	8,34%	8,34%	100,00' %
			135.408,96	135.408,96	135.408,96	135.408,96	135.408,96	135.408,96	135.408,96	135.408,96	135.408,96	135.571,52	135.571,52	135.571,52	135.571,52
3	FECHAMENTO	18.954,60	8,33%	8,33%	8,33%	8,33%	8,33%	8,33%	8,33%	8,33%	8,34%	8,34%	8,34%	8,34%	100,00' %
			1.578,92	1.578,92	1.578,92	1.578,92	1.578,92	1.578,92	1.578,92	1.578,92	1.578,92	1.580,81	1.580,81	1.580,81	1.580,81
Valor total com BDI (25,98 %)		1.803.426,12	8,33%	8,33%	8,33%	8,33%	8,33%	8,33%	8,33%	8,33%	8,34%	8,34%	8,34%	8,34%	1.803.426,12
			150.225,40	150.225,40	150.225,40	150.225,40	150.225,40	150.225,40	150.225,40	150.225,40	150.225,40	150.405,74	150.405,74	150.405,74	

ECOTEC CONSTRUÇÕES E SERVIÇOS EIRELI ME (CNPJ 39.925.178/0001-89)
 RUA NOGUEIRA ACIOLI, Nº 1505-SALA 1-CENTRO-FORTALEZA-CE(ecotec.cs@outlook.com)- (85)-99108 4454



ECOTEC

CONSTRUÇÕES E SERVIÇOS



3 - PLANILHA DE COMPOSIÇÃO DE PREÇO UNITARIO

RELATÓRIO ANALÍTICO - COMPOSIÇÕES AUXILIARES				
OBRA:	Contratação de empresa para prestação de serviços de recepção, triagem, destinação e disposição final dos resíduos sólidos urbanos do Município de Barbalha/CE, em aterro sanitário licenciado, incluindo o controle e monitoramento ambiental do equipamento e tratamento de efluentes.	DATA: 16/05/2022	BDI: 23,50%	
DESCRIÇÃO:	Contratação de empresa para prestação de serviços de recepção, triagem, destinação e disposição final dos resíduos sólidos urbanos do Município de Barbalha/CE, em aterro sanitário licenciado, incluindo o controle e monitoramento ambiental do equipamento e tratamento de efluentes.	FONTE	VERSÃO	HORA
LOCAL:	Barbalha/CE	SBC	2022/04 - Fortaleza	112,76%
CLIENTE:	Barbalha/CE	SEINFRA	027 SEM DESONERAÇÃO	112,76%
		SICRO	2016/11 COM DESONERAÇÃO	88,81%
		SICRO	2022/01 COM DESONERAÇÃO	-
		SINAPI	2021/11 SEM DESONERAÇÃO	112,51%
			COMPOSIÇÕES PRÓPRIAS	0,00%
				71,07%
				03/2017
				04/2022
				12/2021

G0449 - MATERIAL DE OPERAÇÃO VEÍCULO LEVE PICK UP 4X4 - 147 KW/197 HP (H)						
MATERIAL		FONTE	UNID	COEFICIENTE	PREÇO UNITÁRIO	TOTAL
12706	OLEO DIESEL	SEINFRA	L	19,72000000	2,8600	56,3992
TOTAL MATERIAL:						56,3992
VALOR:						56,40
VALOR ENCARGOS:						0,00
VALOR COM ENCARGOS:						56,40
VALOR BDI (23.50%):						13,25
VALOR BDI DIFERENCIADO:						0,00
VALOR COM BDI:						69,65

G0464 - MÃO DE OBRA DE OPERAÇÃO DE VAN FURGÃO/PICK UP 4X4 - 147 KW (H)						
MÃO DE OBRA		FONTE	UNID	COEFICIENTE	PREÇO UNITÁRIO	TOTAL
12380	MOTORISTA	SEINFRA	H	1,00000000	20,3100	20,3100
TOTAL MÃO DE OBRA:						20,3100
VALOR:						20,31
VALOR ENCARGOS (112.78%):						12,96
VALOR COM ENCARGOS:						20,31
VALOR BDI (23.50%):						4,77
VALOR BDI DIFERENCIADO:						0,00
VALOR COM BDI:						25,08

95364 - CURSO DE CAPACITAÇÃO PARA OPERADOR DE PÁ CARREGADEIRA (ENCARGOS COMPLEMENTARES) - HORISTA (H)						
MÃO DE OBRA		FONTE	UNID	COEFICIENTE	PREÇO UNITÁRIO	TOTAL
00004248	OPERADOR DE PA CARREGADEIRA	SINAPI	H	0,00670000	18,70	0,12
TOTAL MÃO DE OBRA:						0,12
VALOR:						0,12
VALOR ENCARGOS (112.51%):						0,06
VALOR COM ENCARGOS:						0,12
VALOR BDI (23.50%):						0,03

ECOTEC CONSTRUÇÕES E SERVIÇOS EIRELI ME/ CNPJ 39.925.178/0001-89
 RUA NOGUEIRA ACIOLI, Nº 1505-SALA 1-CENTRO-FORTALEZA, CE (ecotec.cs@outlook.com) - (85)-99108 4454



ECOTEC

CONSTRUÇÕES E SERVIÇOS

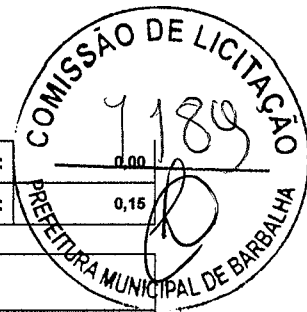

VALOR BDI DIFERENCIADO:	0,00
VALOR COM BDI:	0,15

88301 - OPERADOR DE PÁ CARREGADEIRA COM ENCARGOS COMPLEMENTARES (H)

ENCARGOS COMPLEMENTARES		FONTES	UNID	COEFICIENTE	PREÇO UNITÁRIO	TOTAL
00037370	ALIMENTACAO - HORISTA (COLETADO CAIXA)	SINAPI	H	1,00000000	2,83	2,83
00043488	EPI - FAMILIA OPERADOR ESCAVADEIRA - HORISTA (ENCARGOS COMPLEMENTARES - COLETADO CAIXA)	SINAPI	H	1,00000000	0,76	0,76
00037372	EXAMES - HORISTA (COLETADO CAIXA)	SINAPI	H	1,00000000	0,81	0,81
00043464	FERRAMENTAS - FAMILIA OPERADOR ESCAVADEIRA - HORISTA (ENCARGOS COMPLEMENTARES - COLETADO CAIXA)	SINAPI	H	1,00000000	0,01	0,01
00037373	SEGURO - HORISTA (COLETADO CAIXA)	SINAPI	H	1,00000000	0,06	0,06
00037371	TRANSPORTE - HORISTA (COLETADO CAIXA)	SINAPI	H	1,00000000	0,88	0,88
TOTAL ENCARGOS COMPLEMENTARES:						5,35

MAO DE OBRA		FONTES	UNID	COEFICIENTE	PREÇO UNITÁRIO	TOTAL
00004248	OPERADOR DE PA CARREGADEIRA	SINAPI	H	1,00000000	18,70	18,70
TOTAL MAO DE OBRA:						18,70

SERVICO		FONTES	UNID	COEFICIENTE	PREÇO UNITÁRIO	TOTAL
95364	CURSO DE CAPACITAÇÃO PARA OPERADOR DE PÁ CARREGADEIRA (ENCARGOS COMPLEMENTARES) - HORISTA	SINAPI	H	1,00000000	0,12	0,12
TOTAL SERVICOS:						0,12
VALOR:						24,17
VALOR ENCARGOS (112.51%):						9,96
VALOR COM ENCARGOS:						24,17
VALOR BDI (23.50%):						5,68
VALOR BDI DIFERENCIADO:						0,00
VALOR COM BDI:						29,85

89130 - PÁ CARREGADEIRA SOBRE RODAS, POTÊNCIA 197 HP, CAPACIDADE DA CAÇAMBA 2,5 A 3,5 M3, PESO OPERACIONAL 18338 KG - DEPRECIACÃO. AF_06/2014 (H)

EQUIPAMENTO		FONTES	UNID	COEFICIENTE	PREÇO UNITÁRIO	TOTAL
00004263	PA CARREGADEIRA SOBRE RODAS, POTENCIA LIQUIDA 197 HP, CAPACIDADE DA CACAMBA DE 2,5 A 3,5 M3, PESO OPERACIONAL MAXIMO DE 18338 KG	SINAPI	UN	0,00005600	463.007,97	25,92
TOTAL EQUIPAMENTO:						25,92
VALOR:						25,92
VALOR ENCARGOS:						0,00
VALOR COM ENCARGOS:						25,92
VALOR BDI (23.50%):						6,09
VALOR BDI DIFERENCIADO:						0,00
VALOR COM BDI:						32,01

89131 - PÁ CARREGADEIRA SOBRE RODAS, POTÊNCIA 197 HP, CAPACIDADE DA CAÇAMBA 2,5 A 3,5 M3, PESO OPERACIONAL 18338 KG - JUROS. AF_06/2014 (H)

EQUIPAMENTO		FONTES	UNID	COEFICIENTE	PREÇO UNITÁRIO	TOTAL
00004263	PA CARREGADEIRA SOBRE RODAS, POTENCIA LIQUIDA 197 HP, CAPACIDADE DA CACAMBA DE 2,5 A 3,5 M3, PESO OPERACIONAL MAXIMO DE 18338 KG	SINAPI	UN	0,00000760	463.007,97	3,51
TOTAL EQUIPAMENTO:						3,51

ECOTEC CONSTRUÇÕES E SERVIÇOS EIRELI ME (CNPJ 39.925.178/0001-89)
 RUA NOGUEIRA ACIOLI, Nº 1505-SALA 1-CENTRO-FORTALEZA-CE(ecotec.cs@outlook.com)- (85)-99108 4454

ECOTEC

CONSTRUÇÕES E SERVIÇOS



VALOR:	3,51
VALOR ENCARGOS:	0,00
VALOR COM ENCARGOS:	3,51
VALOR BDI (23.50%):	0,82
VALOR BDI DIFERENCIADO:	0,00
VALOR COM BDI:	4,33

53861 - PÁ CARREGADEIRA SOBRE RODAS, POTÊNCIA 197 HP, CAPACIDADE DA CAÇAMBA 2,5 A 3,5 M3, PESO OPERACIONAL 18338 KG - MANUTENÇÃO. AF_06/2014 (H)

EQUIPAMENTO	FORTE	UNID	COEFICIENTE	PREÇO UNITÁRIO	TOTAL	
00004263	PA CARREGADEIRA SOBRE RODAS, POTENCIA LIQUIDA 197 HP, CAPACIDADE DA CACAMBA DE 2,5 A 3,5 M3, PESO OPERACIONAL MAXIMO DE 18338 KG	SINAPI	UN	0,00007000	463.007,97	32,41
TOTAL EQUIPAMENTO:					32,41	
VALOR:					32,41	
VALOR ENCARGOS:					0,00	
VALOR COM ENCARGOS:					32,41	
VALOR BDI (23.50%):					7,62	
VALOR BDI DIFERENCIADO:					0,00	
VALOR COM BDI:					40,03	

5787 - PÁ CARREGADEIRA SOBRE RODAS, POTÊNCIA 197 HP, CAPACIDADE DA CAÇAMBA 2,5 A 3,5 M3, PESO OPERACIONAL 18338 KG - MATERIAIS NA OPERAÇÃO. AF_06/2014 (H)

MATERIAL	FORTE	UNID	COEFICIENTE	PREÇO UNITÁRIO	TOTAL	
00004221	OLEO DIESEL COMBUSTIVEL COMUM	SINAPI	L	11,76000000	4,04	47,51
TOTAL MATERIAL:					47,51	
VALOR:					47,51	
VALOR ENCARGOS:					0,00	
VALOR COM ENCARGOS:					47,51	
VALOR BDI (23.50%):					11,16	
VALOR BDI DIFERENCIADO:					0,00	
VALOR COM BDI:					58,67	

89029 - TRATOR DE ESTEIRAS, POTÊNCIA 100 HP, PESO OPERACIONAL 9,4 T, COM LÂMINA 2,19 M3 - DEPRECIÇÃO. AF_06/2014 (H)

EQUIPAMENTO	FORTE	UNID	COEFICIENTE	PREÇO UNITÁRIO	TOTAL	
00007622	TRATOR DE ESTEIRAS, POTENCIA DE 100 HP, PESO OPERACIONAL DE 9,4 T, COM LAMINA COM CAPACIDADE DE 2,19 M3	SINAPI	UN	0,00003110	597.235,32	18,57
TOTAL EQUIPAMENTO:					18,57	
VALOR:					18,57	
VALOR ENCARGOS:					0,00	
VALOR COM ENCARGOS:					18,57	
VALOR BDI (23.50%):					4,36	
VALOR BDI DIFERENCIADO:					0,00	
VALOR COM BDI:					22,93	

89030 - TRATOR DE ESTEIRAS, POTÊNCIA 100 HP, PESO OPERACIONAL 9,4 T, COM LÂMINA 2,19 M3 - JUROS. AF_06/2014 (H)

ECOTEC CONSTRUÇÕES E SERVIÇOS EIRELI ME CNPJ 39.925.178/0001-89)
 RUA NOGUEIRA ACIOLI, Nº 1505-SALA 1-CENTRO-FORTALEZA-CE(ecotec.cs@outlook.com)- (85)-99108 4454



ECOTEC

CONSTRUÇÕES E SERVIÇOS

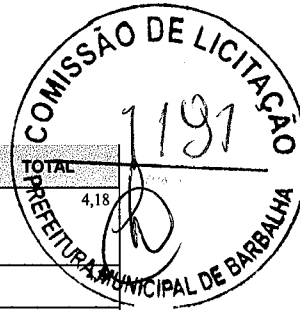

EQUIPAMENTO	FORTE	UNID	COEFICIENTE	PREÇO UNITÁRIO	TOTAL	
00007622	TRATOR DE ESTEIRAS, POTENCIA DE 100 HP, PESO OPERACIONAL DE 9,4 T, COM LAMINA COM CAPACIDADE DE 2,19 M3	SINAPI	UN	0,00000700	597.235,32	4,18
TOTAL EQUIPAMENTO:						
VALOR:						4,18
VALOR ENCARGOS:						0,00
VALOR COM ENCARGOS:						4,18
VALOR BDI (23.50%):						0,98
VALOR BDI DIFERENCIADO:						0,00
VALOR COM BDI:						5,16

□

5724 - TRATOR DE ESTEIRAS, POTÊNCIA 100 HP, PESO OPERACIONAL 9,4 T, COM LÂMINA 2,19 M3 - MANUTENÇÃO. AF_06/2014 (H)						
EQUIPAMENTO	FORTE	UNID	COEFICIENTE	PREÇO UNITÁRIO	TOTAL	
00007622	TRATOR DE ESTEIRAS, POTENCIA DE 100 HP, PESO OPERACIONAL DE 9,4 T, COM LAMINA COM CAPACIDADE DE 2,19 M3	SINAPI	UN	0,00005560	597.235,32	33,20
TOTAL EQUIPAMENTO:						33,20
VALOR:						33,20
VALOR ENCARGOS:						0,00
VALOR COM ENCARGOS:						33,20
VALOR BDI (23.50%):						7,80
VALOR BDI DIFERENCIADO:						0,00
VALOR COM BDI:						41,00

□

53817 - TRATOR DE ESTEIRAS, POTÊNCIA 100 HP, PESO OPERACIONAL 9,4 T, COM LÂMINA 2,19 M3 - MATERIAIS NA OPERAÇÃO. AF_06/2014 (H)						
MATERIAL	FORTE	UNID	COEFICIENTE	PREÇO UNITÁRIO	TOTAL	
00004221	OLEO DIESEL COMBUSTIVEL COMUM	SINAPI	L	10,44000000	4,04	42,17
TOTAL MATERIAL:						42,17
VALOR:						42,17
VALOR ENCARGOS:						0,00
VALOR COM ENCARGOS:						42,17
VALOR BDI (23.50%):						9,91
VALOR BDI DIFERENCIADO:						0,00
VALOR COM BDI:						52,08

□

95386 - CURSO DE CAPACITAÇÃO PARA TRATORISTA (ENCARGOS COMPLEMENTARES) - HORISTA (H)						
MAO DE OBRA	FORTE	UNID	COEFICIENTE	PREÇO UNITÁRIO	TOTAL	
00004237	OPERADOR DE TRATOR - EXCLUSIVE AGROPECUARIA	SINAPI	H	0,00940000	16,55	0,15
TOTAL MAO DE OBRA:						0,15
VALOR:						0,15
VALOR ENCARGOS (112.51%):						0,08
VALOR COM ENCARGOS:						0,15
VALOR BDI (23.50%):						0,04
VALOR BDI DIFERENCIADO:						0,00



ECOTEC

CONSTRUÇÕES E SERVIÇOS

VALOR COM BDI

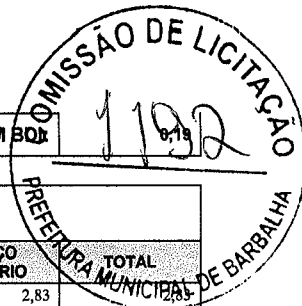

88324 - TRATORISTA COM ENCARGOS COMPLEMENTARES (H)

ENCARGOS COMPLEMENTARES	FONTE	UNID	COEFICIENTE	PREÇO UNITÁRIO	TOTAL
00037370 ALIMENTACAO - HORISTA (COLETADO CAIXA)	SINAPI	H	1,00000000	2,83	
00043488 EPI - FAMILIA OPERADOR ESCAVADEIRA - HORISTA (ENCARGOS COMPLEMENTARES - COLETADO CAIXA)	SINAPI	H	1,00000000	0,76	0,76
00037372 EXAMES - HORISTA (COLETADO CAIXA)	SINAPI	H	1,00000000	0,81	0,81
00043464 FERRAMENTAS - FAMILIA OPERADOR ESCAVADEIRA - HORISTA (ENCARGOS COMPLEMENTARES - COLETADO CAIXA)	SINAPI	H	1,00000000	0,01	0,01
00037373 SEGURO - HORISTA (COLETADO CAIXA)	SINAPI	H	1,00000000	0,06	0,06
00037371 TRANSPORTE - HORISTA (COLETADO CAIXA)	SINAPI	H	1,00000000	0,88	0,88
TOTAL ENCARGOS COMPLEMENTARES:					5,35

MAO DE OBRA	FONTE	UNID	COEFICIENTE	PREÇO UNITÁRIO	TOTAL
00004237 OPERADOR DE TRATOR - EXCLUSIVE AGROPECUARIA	SINAPI	H	1,00000000	16,55	16,55
TOTAL MAO DE OBRA:					16,55

SERVICO	FONTE	UNID	COEFICIENTE	PREÇO UNITÁRIO	TOTAL
95386 CURSO DE CAPACITAÇÃO PARA TRATORISTA (ENCARGOS COMPLEMENTARES) - HORISTA	SINAPI	H	1,00000000	0,15	0,15
TOTAL SERVICO:					0,15

VALOR:	22,05
VALOR ENCARGOS (112.51%):	8,84
VALOR COM ENCARGOS:	22,05
VALOR BDI (23.50%):	5,18
VALOR BDI DIFERENCIADO:	0,00
VALOR COM BDI:	27,23

91375 - CAMINHÃO TOCO, PESO BRUTO TOTAL 16.000 KG, CARGA ÚTIL MÁXIMA DE 10.685 KG, DISTÂNCIA ENTRE EIXOS 4,80 M, POTÊNCIA 189 CV EXCLUSIVE CARROCERIA - DEPRECIÇÃO. AF_06/2014 (H)

EQUIPAMENTO	FONTE	UNID	COEFICIENTE	PREÇO UNITÁRIO	TOTAL
00037761 CAMINHAO TOCO, PESO BRUTO TOTAL 16000 KG, CARGA UTIL MAXIMA DE 10685 KG, DISTANCIA ENTRE EIXOS 4,8M, POTENCIA 189 CV (INCLUI CABINE E CHASSI, NAO INCLUI CARROCERIA)	SINAPI	UN	0,00003430	226.435,56	7,76
TOTAL EQUIPAMENTO:					7,76

VALOR:	7,76
VALOR ENCARGOS:	0,00
VALOR COM ENCARGOS:	7,76
VALOR BDI (23.50%):	1,82
VALOR BDI DIFERENCIADO:	0,00
VALOR COM BDI:	9,58

91377 - CAMINHÃO TOCO, PESO BRUTO TOTAL 16.000 KG, CARGA ÚTIL MÁXIMA DE 10.685 KG, DISTÂNCIA ENTRE EIXOS 4,80 M, POTÊNCIA 189 CV EXCLUSIVE CARROCERIA - IMPOSTOS E SEGUROS. AF_06/2014 (H)

EQUIPAMENTO	FONTE	UNID	COEFICIENTE	PREÇO UNITÁRIO	TOTAL
00037761 CAMINHAO TOCO, PESO BRUTO TOTAL 16000 KG, CARGA UTIL MAXIMA DE 10685 KG, DISTANCIA ENTRE EIXOS 4,8M, POTENCIA 189 CV (INCLUI CABINE E CHASSI, NAO INCLUI CARROCERIA)	SINAPI	UN	0,00000280	226.435,56	0,63
TOTAL EQUIPAMENTO:					0,63

ECOTEC CONSTRUÇÕES E SERVIÇOS EIRELI ME/ CNPJ 39.925.178/0001-89)
 RUA NOGUEIRA ACIOLI, Nº 1505-SALA 1-CENTRO-FORTALEZA-CE(ecotec.cs@outlook.com)- (85)-99108 4454



ECOTEC

CONSTRUÇÕES E SERVIÇOS

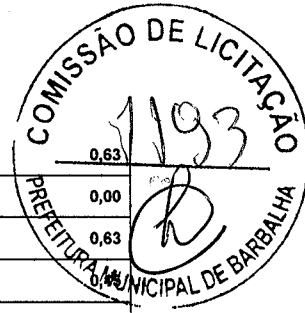

VALOR:	0,63
VALOR ENCARGOS:	0,00
VALOR COM ENCARGOS:	0,63
VALOR BDI (23.50%):	0,00
VALOR BDI DIFERENCIADO:	0,00
VALOR COM BDI:	0,78

91376 - CAMINHÃO TOCO, PESO BRUTO TOTAL 16.000 KG, CARGA ÚTIL MÁXIMA DE 10.685 KG, DISTÂNCIA ENTRE EIXOS 4,80 M, POTÊNCIA 189 CV EXCLUSIVE CARROCERIA - JUROS. AF_06/2014 (H)

EQUIPAMENTO	FONTE	UNID	COEFICIENTE	PREÇO UNITÁRIO	TOTAL	
00037761	CAMINHÃO TOCO, PESO BRUTO TOTAL 16000 KG, CARGA UTIL MAXIMA DE 10685 KG, DISTANCIA ENTRE EIXOS 4,8M, POTENCIA 189 CV (INCLUI CABINE E CHASSI, NAO INCLUI CARROCERIA)	SINAPI	UN	0,00000720	226.435,56	1,63
TOTAL EQUIPAMENTO:					1,63	
VALOR:					1,63	
VALOR ENCARGOS:					0,00	
VALOR COM ENCARGOS:					1,63	
VALOR BDI (23.50%):					0,38	
VALOR BDI DIFERENCIADO:					0,00	
VALOR COM BDI:					2,01	

5754 - CAMINHÃO TOCO, PESO BRUTO TOTAL 16.000 KG, CARGA ÚTIL MÁXIMA DE 10.685 KG, DISTÂNCIA ENTRE EIXOS 4,80 M, POTÊNCIA 189 CV EXCLUSIVE CARROCERIA - MANUTENÇÃO. AF_06/2014 (H)

EQUIPAMENTO	FONTE	UNID	COEFICIENTE	PREÇO UNITÁRIO	TOTAL	
00037761	CAMINHÃO TOCO, PESO BRUTO TOTAL 16000 KG, CARGA UTIL MAXIMA DE 10685 KG, DISTANCIA ENTRE EIXOS 4,8M, POTENCIA 189 CV (INCLUI CABINE E CHASSI, NAO INCLUI CARROCERIA)	SINAPI	UN	0,00006430	226.435,56	14,55
TOTAL EQUIPAMENTO:					14,55	
VALOR:					14,55	
VALOR ENCARGOS:					0,00	
VALOR COM ENCARGOS:					14,55	
VALOR BDI (23.50%):					3,42	
VALOR BDI DIFERENCIADO:					0,00	
VALOR COM BDI:					17,97	

53829 - CAMINHÃO TOCO, PESO BRUTO TOTAL 16.000 KG, CARGA ÚTIL MÁXIMA DE 10.685 KG, DISTÂNCIA ENTRE EIXOS 4,80 M, POTÊNCIA 189 CV EXCLUSIVE CARROCERIA - MATERIAIS NA OPERAÇÃO. AF_06/2014 (H)

MATERIAL	FONTE	UNID	COEFICIENTE	PREÇO UNITÁRIO	TOTAL	
00004221	OLEO DIESEL COMBUSTIVEL COMUM	SINAPI	L	19,47000000	4,04	78,65
TOTAL MATERIAL:					78,65	
VALOR:					78,65	
VALOR ENCARGOS:					0,00	
VALOR COM ENCARGOS:					78,65	
VALOR BDI (23.50%):					18,48	
VALOR BDI DIFERENCIADO:					0,00	
VALOR COM BDI:					97,13	

95347 - CURSO DE CAPACITAÇÃO PARA MOTORISTA DE CAMINHÃO (ENCARGOS COMPLEMENTARES) - HORISTA (H)



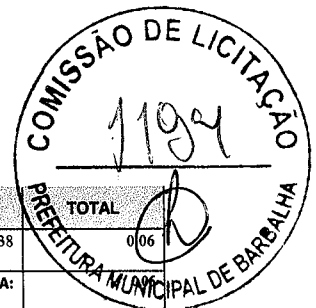

MAO DE OBRA	FONTE	UNID	COEFICIENTE	PREÇO UNITÁRIO	TOTAL
00004093	MOTORISTA DE CAMINHÃO	SINAPI	H	0,00410000	15,38
TOTAL MAO DE OBRA:					0,06
VALOR:					0,06
VALOR ENCARGOS (112.51%):					0,03
VALOR COM ENCARGOS:					0,06
VALOR BDI (23.50%):					0,01
VALOR BDI DIFERENCIADO:					0,00
VALOR COM BDI:					0,07

88282 - MOTORISTA DE CAMINHÃO COM ENCARGOS COMPLEMENTARES (H)

ENCARGOS COMPLEMENTARES	FONTE	UNID	COEFICIENTE	PREÇO UNITÁRIO	TOTAL
00037370	ALIMENTACAO - HORISTA (COLETADO CAIXA)	SINAPI	H	1,00000000	2,83
00043488	EPI - FAMILIA OPERADOR ESCAVADEIRA - HORISTA (ENCARGOS COMPLEMENTARES - COLETADO CAIXA)	SINAPI	H	1,00000000	0,76
00037372	EXAMES - HORISTA (COLETADO CAIXA)	SINAPI	H	1,00000000	0,81
00043464	FERRAMENTAS - FAMILIA OPERADOR ESCAVADEIRA - HORISTA (ENCARGOS COMPLEMENTARES - COLETADO CAIXA)	SINAPI	H	1,00000000	0,01
00037373	SEGURO - HORISTA (COLETADO CAIXA)	SINAPI	H	1,00000000	0,06
00037371	TRANSPORTE - HORISTA (COLETADO CAIXA)	SINAPI	H	1,00000000	0,88
TOTAL ENCARGOS COMPLEMENTARES:					5,35

MAO DE OBRA	FONTE	UNID	COEFICIENTE	PREÇO UNITÁRIO	TOTAL
00004093	MOTORISTA DE CAMINHÃO	SINAPI	H	1,00000000	15,38
TOTAL MAO DE OBRA:					15,38

SERVICO	FONTE	UNID	COEFICIENTE	PREÇO UNITÁRIO	TOTAL
95347	CURSO DE CAPACITAÇÃO PARA MOTORISTA DE CAMINHÃO (ENCARGOS COMPLEMENTARES) - HORISTA	SINAPI	H	1,00000000	0,06
TOTAL SERVICO:					0,06
VALOR:					20,79
VALOR ENCARGOS (112.51%):					8,17
VALOR COM ENCARGOS:					20,79
VALOR BDI (23.50%):					4,89
VALOR BDI DIFERENCIADO:					0,00
VALOR COM BDI:					25,68





RELATÓRIO ANALÍTICO - COMPOSIÇÕES DE CUSTOS																																							
OBRA:	Contratação de empresa para prestação de serviços de recepção, triagem, destinação e disposição final dos resíduos sólidos urbanos do Município de Barbalha/CE, em aterro sanitário licenciado, incluindo o controle e monitoramento ambiental do equipamento e tratamento de efluentes.	DATA : 16/05/2022	BDI : 23,50%																																				
DESCRIÇÃO:	Contratação de empresa para prestação de serviços de recepção, triagem, destinação e disposição final dos resíduos sólidos urbanos do Município de Barbalha/CE, em aterro sanitário licenciado, incluindo o controle e monitoramento ambiental do equipamento e tratamento de efluentes.	<table border="1"> <thead> <tr> <th>FUNTE</th> <th>VERSÃO</th> <th>HORA</th> <th>MES</th> <th>RE</th> </tr> </thead> <tbody> <tr> <td>SBC</td> <td>2022/04 - Fortaleza</td> <td>112,76%</td> <td>-</td> <td>05/2022</td> </tr> <tr> <td>SEINFRA</td> <td>027 SEM DESONERAÇÃO</td> <td>112,76%</td> <td>71,07%</td> <td>05/2021</td> </tr> <tr> <td>SICRO</td> <td>2016/11 COM DESONERAÇÃO</td> <td>88,81%</td> <td>-</td> <td>03/2017</td> </tr> <tr> <td>SICRO</td> <td>2022/01 COM DESONERAÇÃO</td> <td>-</td> <td>-</td> <td>04/2022</td> </tr> <tr> <td>SINAPI</td> <td>2021/11 SEM DESONERAÇÃO</td> <td>112,51%</td> <td>70,80%</td> <td>12/2021</td> </tr> <tr> <td colspan="2">COMPOSIÇÕES PRÓPRIAS</td> <td>0,00%</td> <td>0,00%</td> <td></td> </tr> </tbody> </table>	FUNTE	VERSÃO	HORA	MES	RE	SBC	2022/04 - Fortaleza	112,76%	-	05/2022	SEINFRA	027 SEM DESONERAÇÃO	112,76%	71,07%	05/2021	SICRO	2016/11 COM DESONERAÇÃO	88,81%	-	03/2017	SICRO	2022/01 COM DESONERAÇÃO	-	-	04/2022	SINAPI	2021/11 SEM DESONERAÇÃO	112,51%	70,80%	12/2021	COMPOSIÇÕES PRÓPRIAS		0,00%	0,00%			
FUNTE	VERSÃO	HORA	MES	RE																																			
SBC	2022/04 - Fortaleza	112,76%	-	05/2022																																			
SEINFRA	027 SEM DESONERAÇÃO	112,76%	71,07%	05/2021																																			
SICRO	2016/11 COM DESONERAÇÃO	88,81%	-	03/2017																																			
SICRO	2022/01 COM DESONERAÇÃO	-	-	04/2022																																			
SINAPI	2021/11 SEM DESONERAÇÃO	112,51%	70,80%	12/2021																																			
COMPOSIÇÕES PRÓPRIAS		0,00%	0,00%																																				
LOCAL:	Barbalha/CE																																						
CLIENTE:	Barbalha/CE																																						

1.1. CPU1 - Encarregado/Porteiro/Fiscal (MES)

VALOR:	3574,31
null	0
VALOR COM ENCARGOS:	3574,31
VALOR BDI (23.50%):	839,96
VALOR BDI DIFERENCIADO:	0
VALOR COM BDI:	4414,27

2.2. G0450 - VEÍCULO LEVE PICK UP 4X4 - 147 KW (CHP) (H)

MATERIAL	DESCRIÇÃO	FUNTE	UNID	COEFICIENTE	PREÇO UNITÁRIO	TOTAL
G0449	MATERIAL DE OPERAÇÃO VEÍCULO LEVE PICK UP 4X4 - 147 KW/197 HP	SEINFRA	H	1,00000000	56,4000	56,4000
G0464	MÃO DE OBRA DE OPERAÇÃO DE VAN FURGÃO/PICK UP 4X4 - 147 KW	SEINFRA	H	1,00000000	20,3100	20,3100
I2701	DEPRECIÇÃO	SEINFRA	H	10,98000000	0,7000	7,6860
I2702	JUROS	SEINFRA	H	0,86740000	0,7000	0,6072
I2703	MANUTENÇÃO	SEINFRA	H	10,98000000	0,7000	7,6860
TOTAL MATERIAL:						92,6892
VALOR:						92,69
VALOR ENCARGOS (112.76%):						12,96
VALOR COM ENCARGOS:						92,69
VALOR BDI (23.50%):						21,78
VALOR BDI DIFERENCIADO:						0,00
VALOR COM BDI:						114,47

2.3. 5944 - PÁ CARREGADEIRA SOBRE RODAS, POTÊNCIA 197 HP, CAPACIDADE DA CAÇAMBA 2,5 A 3,5 M3, PESO OPERACIONAL 18338 KG - CHP DIURNO. AF_06/2014 (CHP)

SERVICO	DESCRIÇÃO	FUNTE	UNID	COEFICIENTE	PREÇO UNITÁRIO	TOTAL
88301	OPERADOR DE PÁ CARREGADEIRA COM ENCARGOS COMPLEMENTARES	SINAPI	H	1,00000000	24,17	24,17
89130	PÁ CARREGADEIRA SOBRE RODAS, POTÊNCIA 197 HP, CAPACIDADE DA CAÇAMBA 2,5 A 3,5 M3, PESO OPERACIONAL 18338 KG - DEPRECIÇÃO. AF_06/2014	SINAPI	H	1,00000000	25,92	25,92
89131	PÁ CARREGADEIRA SOBRE RODAS, POTÊNCIA 197 HP, CAPACIDADE DA CAÇAMBA 2,5 A 3,5 M3, PESO OPERACIONAL 18338 KG - JUROS. AF_06/2014	SINAPI	H	1,00000000	3,51	3,51
53861	PÁ CARREGADEIRA SOBRE RODAS, POTÊNCIA 197 HP, CAPACIDADE DA CAÇAMBA 2,5 A 3,5 M3, PESO OPERACIONAL 18338 KG - MANUTENÇÃO. AF_06/2014	SINAPI	H	1,00000000	32,41	32,41



ECOTEC

CONSTRUÇÕES E SERVIÇOS



5787	PÁ CARREGADEIRA SOBRE RODAS, POTÊNCIA 197 HP, CAPACIDADE DA CAÇAMBA 2,5 A 3,5 M3, PESO OPERACIONAL 18338 KG - MATERIAIS NA OPERAÇÃO. AF_06/2014	SINAPI	H	1,00000000	47,51	
TOTAL SERVIÇO:						133,52
VALOR:						133,52
VALOR ENCARGOS (112.51%):						
VALOR COM ENCARGOS:						133,52
VALOR BDI (23.50%):						31,38
VALOR BDI DIFERENCIADO:						0,00
VALOR COM BDI:						164,90

2.4. 89032 - TRATOR DE ESTEIRAS, POTÊNCIA 100 HP, PESO OPERACIONAL 9,4 T, COM LÂMINA 2,19 M3 - CHP DIURNO. AF_06/2014 (CHP)

SERVICO	FORTE	UNID	COEFICIENTE	PREÇO UNITÁRIO	TOTAL	
89029	TRATOR DE ESTEIRAS, POTÊNCIA 100 HP, PESO OPERACIONAL 9,4 T, COM LÂMINA 2,19 M3 - DEPRECIAÇÃO. AF_06/2014	SINAPI	H	1,00000000	18,57	18,57
89030	TRATOR DE ESTEIRAS, POTÊNCIA 100 HP, PESO OPERACIONAL 9,4 T, COM LÂMINA 2,19 M3 - JUROS. AF_06/2014	SINAPI	H	1,00000000	4,18	4,18
5724	TRATOR DE ESTEIRAS, POTÊNCIA 100 HP, PESO OPERACIONAL 9,4 T, COM LÂMINA 2,19 M3 - MANUTENÇÃO. AF_06/2014	SINAPI	H	1,00000000	33,20	33,20
53817	TRATOR DE ESTEIRAS, POTÊNCIA 100 HP, PESO OPERACIONAL 9,4 T, COM LÂMINA 2,19 M3 - MATERIAIS NA OPERAÇÃO. AF_06/2014	SINAPI	H	1,00000000	42,17	42,17
88324	TRATORISTA COM ENCARGOS COMPLEMENTARES	SINAPI	H	1,00000000	22,05	22,05
TOTAL SERVIÇO:					120,17	
VALOR:					120,17	
VALOR ENCARGOS (112.51%):					8,84	
VALOR COM ENCARGOS:					120,17	
VALOR BDI (23.50%):					28,24	
VALOR BDI DIFERENCIADO:					0,00	
VALOR COM BDI:					148,41	

2.5. 5894 - CAMINHÃO TOCO, PESO BRUTO TOTAL 16.000 KG, CARGA ÚTIL MÁXIMA DE 10.685 KG, DISTÂNCIA ENTRE EIXOS 4,80 M, POTÊNCIA 189 CV EXCLUSIVE CARROCERIA - CHP DIURNO. AF_06/2014 (CHP)

SERVICO	FORTE	UNID	COEFICIENTE	PREÇO UNITÁRIO	TOTAL	
91375	CAMINHÃO TOCO, PESO BRUTO TOTAL 16.000 KG, CARGA ÚTIL MÁXIMA DE 10.685 KG, DISTÂNCIA ENTRE EIXOS 4,80 M, POTÊNCIA 189 CV EXCLUSIVE CARROCERIA - DEPRECIAÇÃO. AF_06/2014	SINAPI	H	1,00000000	7,76	7,76
91377	CAMINHÃO TOCO, PESO BRUTO TOTAL 16.000 KG, CARGA ÚTIL MÁXIMA DE 10.685 KG, DISTÂNCIA ENTRE EIXOS 4,80 M, POTÊNCIA 189 CV EXCLUSIVE CARROCERIA - IMPOSTOS E SEGUROS. AF_06/2014	SINAPI	H	1,00000000	0,63	0,63
91376	CAMINHÃO TOCO, PESO BRUTO TOTAL 16.000 KG, CARGA ÚTIL MÁXIMA DE 10.685 KG, DISTÂNCIA ENTRE EIXOS 4,80 M, POTÊNCIA 189 CV EXCLUSIVE CARROCERIA - JUROS. AF_06/2014	SINAPI	H	1,00000000	1,63	1,63
5754	CAMINHÃO TOCO, PESO BRUTO TOTAL 16.000 KG, CARGA ÚTIL MÁXIMA DE 10.685 KG, DISTÂNCIA ENTRE EIXOS 4,80 M, POTÊNCIA 189 CV EXCLUSIVE CARROCERIA - MANUTENÇÃO. AF_06/2014	SINAPI	H	1,00000000	14,55	14,55
53829	CAMINHÃO TOCO, PESO BRUTO TOTAL 16.000 KG, CARGA ÚTIL MÁXIMA DE 10.685 KG, DISTÂNCIA ENTRE EIXOS 4,80 M, POTÊNCIA 189 CV EXCLUSIVE CARROCERIA - MATERIAIS NA OPERAÇÃO. AF_06/2014	SINAPI	H	1,00000000	78,65	78,65
88282	MOTORISTA DE CAMINHÃO COM ENCARGOS COMPLEMENTARES	SINAPI	H	1,00000000	20,79	20,79
TOTAL SERVIÇO:					124,01	
VALOR:					124,01	

ECOTEC CONSTRUÇÕES E SERVIÇOS EIRELI ME (CNPJ 39.925.178/0001-89)
RUA NOGUEIRA ACIOLI, Nº 1505-SALA I-CENTRO-FORTALEZA-CE(ecotec.cs@outlook.com)- (85)-99108 4454



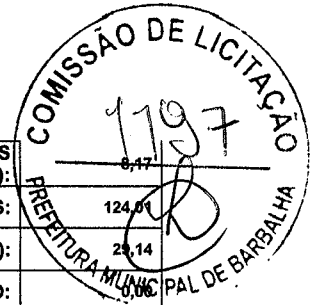

VALOR ENCARGOS (112.51%):	8,47
VALOR COM ENCARGOS:	124,01
VALOR BDI (23.50%):	23,14
VALOR BDI DIFERENCIADO:	
VALOR COM BDI:	153,15

2.7. CPU2 - Gerente Operacional (mes)

VALOR:	5724,1
null	0
VALOR COM ENCARGOS:	5724,1
VALOR BDI (23.50%):	1345,16
VALOR BDI DIFERENCIADO:	0
VALOR COM BDI:	7069,26

2.8. CPU3 - Gari Coletor (MES)

VALOR:	2921,11
null	0
VALOR COM ENCARGOS:	2921,11
VALOR BDI (23.50%):	686,46
VALOR BDI DIFERENCIADO:	0
VALOR COM BDI:	3607,57

2.10. INSUMO - dreno horizontal de percolado (m)

VALOR:	150,33
null	0
VALOR COM ENCARGOS:	150,33
VALOR BDI (10.89%):	16,37
VALOR BDI DIFERENCIADO:	0
VALOR COM BDI:	166,7

2.11. INSUMO - dreno vertical de drenagem de pergolado (m)

VALOR:	633,4
null	0
VALOR COM ENCARGOS:	633,4
VALOR BDI (10.89%):	68,98
VALOR BDI DIFERENCIADO:	0
VALOR COM BDI:	702,38

2.13. INSUMO - manta de sacrificio (m2)

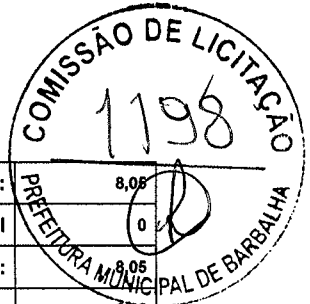

VALOR:	8,08
null	0
VALOR COM ENCARGOS:	8,08
VALOR BDI (10.89%):	0,88
VALOR BDI DIFERENCIADO:	0
VALOR COM BDI:	8,93

2.15. INSUMO - drenagem de patamares, pistas (m)

VALOR:	41,12
null	0
VALOR COM ENCARGOS:	41,12
VALOR BDI (10.89%):	4,48
VALOR BDI DIFERENCIADO:	0
VALOR COM BDI:	45,6

2.16. INSUMO - tubo de concreto para atravessar pistas (m)

VALOR:	280,32
null	0
VALOR COM ENCARGOS:	280,32
VALOR BDI (10.89%):	30,53
VALOR BDI DIFERENCIADO:	0
VALOR COM BDI:	310,85

2.17. INSUMO - descida dagua nos taludes (m)

VALOR:	410,75
null	0
VALOR COM ENCARGOS:	410,75
VALOR BDI (10.89%):	44,73
VALOR BDI DIFERENCIADO:	0
VALOR COM BDI:	455,48

2.18. INSUMO - caixas de dissipação no pe de cada gabiao manta (m)

VALOR:	1590,99
null	0
VALOR COM ENCARGOS:	1590,99
VALOR BDI (10.89%):	173,26
VALOR BDI DIFERENCIADO:	0
VALOR COM BDI:	1764,25





2.20. INSUMO - custo operação por m3 interno (m3)

VALOR:	60
null	
VALOR COM ENCARGOS:	60
VALOR BDI (10.89%):	6,53
VALOR BDI DIFERENCIADO:	0
VALOR COM BDI:	66,53

2.22. INSUMO - piezometros (UND)

VALOR:	450
null	0
VALOR COM ENCARGOS:	450
VALOR BDI (10.89%):	49,01
VALOR BDI DIFERENCIADO:	0
VALOR COM BDI:	499,01

2.23. INSUMO - marcos superficiais (UND)

VALOR:	45
null	0
VALOR COM ENCARGOS:	45
VALOR BDI (10.89%):	4,9
VALOR BDI DIFERENCIADO:	0
VALOR COM BDI:	49,9

2.25. CPU4 - monitoramento e analise de aguas subterraneas (SVÇ)

VALOR:	20000
null	0
VALOR COM ENCARGOS:	20000
VALOR BDI (23.50%):	4700
VALOR BDI DIFERENCIADO:	0
VALOR COM BDI:	24700

2.26. CPU05 - monitoramento e analise de aguas superficiais (SVÇ)

VALOR:	2000
null	0
VALOR COM ENCARGOS:	2000
VALOR BDI (23.50%):	470
VALOR BDI DIFERENCIADO:	0



CONSTRUÇÕES E SERVIÇOS

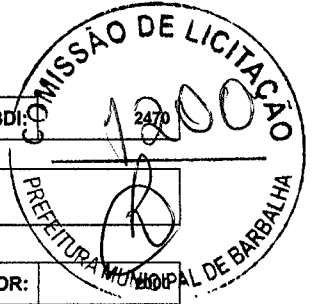

VALOR COM BDI: 2470

2.27. CPU06 - monitoramento e analise de percolado (SVÇ)

VALOR:	0
null	0
VALOR COM ENCARGOS:	2000
VALOR BDI (23.50%):	470
VALOR BDI DIFERENCIADO:	0
VALOR COM BDI:	2470

2.28. CPU07 - monitoramento geotecnico (SVÇ)

VALOR:	3750
null	0
VALOR COM ENCARGOS:	3750
VALOR BDI (23.50%):	881,25
VALOR BDI DIFERENCIADO:	0
VALOR COM BDI:	4631,25

2.29. CPU08 - monitoramento da qualidade do ar e emanções gasosas (SVÇ)

VALOR:	2000
null	0
VALOR COM ENCARGOS:	2000
VALOR BDI (23.50%):	470
VALOR BDI DIFERENCIADO:	0
VALOR COM BDI:	2470

3.2. INSUMO - solo de cobertura (m3)

VALOR:	3,06
null	0
VALOR COM ENCARGOS:	3,06
VALOR BDI (10.89%):	0,33
VALOR BDI DIFERENCIADO:	0
VALOR COM BDI:	3,39

3.3. INSUMO - solo organico (m3)

VALOR:	41
null	0
VALOR COM ENCARGOS:	41



CONSTRUÇÕES E SERVIÇOS



VALOR BDI (10.89%):	4,44
VALOR BDI DIFERENCIADO:	0
VALOR COM BDI:	45,46

3.4. INSUMO - grama (M2)

VALOR:	6,81
null	0
VALOR COM ENCARGOS:	6,81
VALOR BDI (10.89%):	0,74
VALOR BDI DIFERENCIADO:	0
VALOR COM BDI:	7,55

4 - PLANILHA DE ENCARGOS SOCIAIS

TABELA DE ENCARGOS SOCIAIS																																							
OBRA:	Contratação de empresa para prestação de serviços de recepção, triagem, destinação e disposição final dos resíduos sólidos urbanos do Município de Barbalha/CE, em alero sanitário licenciado, incluindo o controle e monitoramento ambiental do equipamento e tratamento de efluentes.	DATA : 16/05/2022	BDI : 23,50%																																				
DESCRIÇÃO:	Contratação de empresa para prestação de serviços de recepção, triagem, destinação e disposição final dos resíduos sólidos urbanos do Município de Barbalha/CE, em alero sanitário licenciado, incluindo o controle e monitoramento ambiental do equipamento e tratamento de efluentes.	<table border="1"> <thead> <tr> <th>FORTE</th> <th>VERSÃO</th> <th>HORA</th> <th>MES</th> <th>REF.</th> </tr> </thead> <tbody> <tr> <td>SBC</td> <td>2022/04 - Fortaleza</td> <td>112,76%</td> <td>-</td> <td>05/2022</td> </tr> <tr> <td>SEINFRA</td> <td>027 SEM DESONERAÇÃO</td> <td>112,76%</td> <td>71,07%</td> <td>05/2021</td> </tr> <tr> <td>SICRO</td> <td>2016/11 COM DESONERAÇÃO</td> <td>88,81%</td> <td>-</td> <td>03/2017</td> </tr> <tr> <td>SICRO</td> <td>2022/01 COM DESONERAÇÃO</td> <td>-</td> <td>-</td> <td>04/2022</td> </tr> <tr> <td>SINAPI</td> <td>2021/11 SEM DESONERAÇÃO</td> <td>112,51%</td> <td>70,80%</td> <td>12/2021</td> </tr> <tr> <td colspan="2">COMPOSIÇÕES PRÓPRIAS</td> <td>0,00%</td> <td>0,00%</td> <td></td> </tr> </tbody> </table>	FORTE	VERSÃO	HORA	MES	REF.	SBC	2022/04 - Fortaleza	112,76%	-	05/2022	SEINFRA	027 SEM DESONERAÇÃO	112,76%	71,07%	05/2021	SICRO	2016/11 COM DESONERAÇÃO	88,81%	-	03/2017	SICRO	2022/01 COM DESONERAÇÃO	-	-	04/2022	SINAPI	2021/11 SEM DESONERAÇÃO	112,51%	70,80%	12/2021	COMPOSIÇÕES PRÓPRIAS		0,00%	0,00%			
FORTE	VERSÃO	HORA	MES	REF.																																			
SBC	2022/04 - Fortaleza	112,76%	-	05/2022																																			
SEINFRA	027 SEM DESONERAÇÃO	112,76%	71,07%	05/2021																																			
SICRO	2016/11 COM DESONERAÇÃO	88,81%	-	03/2017																																			
SICRO	2022/01 COM DESONERAÇÃO	-	-	04/2022																																			
SINAPI	2021/11 SEM DESONERAÇÃO	112,51%	70,80%	12/2021																																			
COMPOSIÇÕES PRÓPRIAS		0,00%	0,00%																																				
LOCAL:	Barbalha/CE																																						
CLIENTE:	Barbalha/CE																																						

COD	DESCRIÇÃO	HORA %	MES %
A	GRUPO A		
A1	INSS	20,00	20,00
A2	SESI	1,50	1,50
A3	SENAI	1,00	1,00
A4	INCRA	0,20	0,20
A5	SEBRAE	0,60	0,60
A6	Salário Educação	2,50	2,50
A7	Seguro Contra Acidentes de Trabalho	3,00	3,00
A8	FGTS	8,00	8,00
A9	SECONCI	0,00	0,00
	TOTAL	36,80	36,80

B	GRUPO B		
B1	Repouso Semanal Remunerado	17,84	0,00
B2	Feriados	3,71	0,00
B3	Auxílio - Enfermidade	0,87	0,67





B4	13º Salário	10,80	8,33
B5	Licença Paternidade	0,07	0,06
B6	Faltas Justificadas	0,72	0,56
B7	Dias de Chuvas	1,55	0,00
B8	Auxílio Acidente de Trabalho	0,11	0,08
B9	Férias Gozadas	8,71	6,73
B10	Salário Maternidade	0,03	0,03
TOTAL		44,41	16,46

C	GRUPO C		
C1	Aviso Prévio Indenizado	5,40	4,17
C2	Aviso Prévio Trabalhado	0,13	0,10
C3	Férias Indenizadas	4,85	3,75
C4	Depósito Rescisão Sem Justa Causa	3,90	3,01
C5	Indenização Adicional	0,45	0,35
TOTAL		14,73	11,38

D	GRUPO D		
D1	Reincidência de Grupo A sobre Grupo B	16,34	6,06
D2	Reincidência de Grupo A sobre Aviso Prévio Trabalhado e Reincidência do FGTS sobre Aviso Prévio Indenizado	0,48	0,37
TOTAL		16,82	6,43

Horista = 112,76%
Mensalista = 71,07%

A + B + C + D

COD	DESCRIÇÃO	HORA %	MES %
A	GRUPO A		
A1	INSS	20,00	20,00
A2	SESI	1,50	1,50
A3	SENAI	1,00	1,00
A4	INCRA	0,20	0,20
A5	SEBRAE	0,60	0,60
A6	Salário Educação	2,50	2,50
A7	Seguro Contra Acidentes de Trabalho	3,00	3,00
A8	FGTS	8,00	8,00
A9	SECONCI	0,00	0,00
TOTAL		36,80	36,80

B	GRUPO B		
B1	Repouso Semanal Remunerado	17,84	0,00
B2	Feriados	3,71	0,00
B3	Auxílio - Enfermidade	0,85	0,66
B4	13º Salário	10,81	8,33
B5	Licença Paternidade	0,07	0,06
B6	Faltas Justificadas	0,72	0,56

(Handwritten signatures and initials)



CONSTRUÇÕES E SERVIÇOS



B7	Dias de Chuvas	1,56	0,00
B8	Auxílio Acidente de Trabalho	0,10	0,08
B9	Férias Gozadas	8,95	6,90
B10	Salário Maternidade	0,03	0,02
TOTAL		44,64	16,81

C	GRUPO C		
C1	Aviso Prévio Indenizado	5,41	4,17
C2	Aviso Prévio Trabalhado	0,13	0,10
C3	Férias Indenizadas	4,36	3,36
C4	Depósito Rescisão Sem Justa Causa	3,80	2,93
C5	Indenização Adicional	0,46	0,35
TOTAL		14,16	10,91

D	GRUPO D		
D1	Reincidência de Grupo A sobre Grupo B	16,43	6,11
D2	Reincidência de Grupo A sobre Aviso Prévio Trabalhado e Reincidência do FGTS sobre Aviso Prévio Indenizado	0,48	0,37
TOTAL		16,91	6,48

Horista = 112,51%
Mensalista = 70,80%

A + B + C + D

COD	DESCRIÇÃO	HORA %	MES %
E	* GRUPO E		
E	Total dos Encargos Sociais Complementares	0,00	0,00
TOTAL		0,00	0,00

A	GRUPO A		
A1	INSS	0,00	0,00
A2	SESI	1,50	1,50
A3	SENAI	1,00	1,00
A4	INCRA	0,20	0,20
A5	SEBRAE	0,60	0,60
A6	Salário Educação	2,50	2,50
A7	Seguro Contra Acidentes de Trabalho	3,00	3,00
A8	FGTS	8,00	8,00
A9	SECONCI	0,00	0,00
TOTAL		16,80	16,80

B	GRUPO B		
B1	Repouso Semanal Remunerado	17,88	0,00
B2	Feridos	3,72	0,00
B3	Auxílio - Enfermidade	0,92	0,69
B4	13º Salário	11,01	8,33
B5	Licença PaternidadeE	0,08	0,06

(Handwritten signatures and scribbles)



CONSTRUÇÕES E SERVIÇOS



B6	Faltas Justificadas	0,73	0,56
B7	Dias de Chuvas	1,67	0,00
B8	Auxílio Acidente de Trabalho	0,12	0,09
B9	Férias Gozadas	11,80	8,93
B10	Salário Maternidade	0,03	0,02
TOTAL		47,96	18,68

C	GRUPO C		
C1	Aviso Prévio Indenizado	7,12	5,39
C2	Aviso Prévio Trabalhado	0,40	0,30
C3	Férias Indenizadas	2,40	1,82
C4	Depósito Rescisão Sem Justa Causa	4,83	3,66
C5	Indenização Adicional	0,60	0,45
TOTAL		15,35	11,62

D	GRUPO D		
D1	Reincidência de Grupo A sobre Grupo B	8,06	3,14
D2	Reincidência de Grupo A sobre Aviso Prévio Trabalhado e Reincidência do FGTS sobre Aviso Prévio Indenizado	0,64	0,48
TOTAL		8,70	3,62

Horista = 88,81%
Mensalista = 50,72%

A + B + C + D + E

5 - COMPOSIÇÃO DE BDI - SERVIÇOS

COD	DESCRIÇÃO	%
Despesas Indiretas		
AC	Administração central	3,43
DF	Despesas financeiras	0,94
R	Riscos	1,00
Benefício		
S + G	Garantia/seguros	0,28
L	Lucro	6,74
I Impostos		
	PIS	0,65
	COFINS	3,00
	ISS	5,00
	CPRB (4,5%, Apenas quando tiver desoneração INSS)	0,00
TOTAL		8,65

BDI = 23,50 %

$(1+AC+S+R+G)*(1+DF)*(1+L)/(1-I)-1$



6 - COMPOSIÇÃO DE BDI - MATERIAIS

COD	DESCRIÇÃO	%
Despesas Indiretas		
AC	Administração central	1,50
DF	Despesas financeiras	0,85
R	Riscos	0,56
Benefício		
S + G	Garantia/seguros	0,30
L	Lucro	3,50
Impostos		
I	PIS	0,65
	COFINS	3,00
	ISS	0,00
	CPRB (4,5%, Apenas quando tiver desoneração INSS)	0,00
	TOTAL	3,65

BDI = 10,89 %

$(1+AC+S+R+G)*(1+DF)*(1+L)/(1-I)-1$

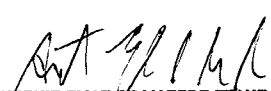
ANTONIO ELIAS DE MACEDO FRANÇA
SOCIO ADM/RESPONSÁVEL TÉCNICO/ENG^oCIVIL CREA 34080PI
RG 1778203/CPF 875.038.913-00

PROPOSTA DE PREÇOS

À COMISSÃO CENTRAL DE LICITAÇÃO

Da prefeitura municipal de **BARBALHA-CE.**



O Licitante **TEOTÔNIO CONSTRUÇÕES COMÉRCIO INDÚSTRIA E SERVIÇOS LTDA - ME**, CNPJ n.º 10.453.927/0001-30 com sede na **RUA ABÍLIO JOSÉ BEZERRA, nº 200, LETRA C, BAIRRO NOVO JUAZEIRO**, localizado em **JUAZEIRO DO NORTE/CE**, por intermédio de seu PROCURADOR o Sr. **CLÁUDIO TENÓRIO CAMILO**, portador da **RG nº 92218885 SSP/CE** e do **CPF nº 310.126.553-34** abaixo assinado, declara, sob as penas da lei: Que acata inteiramente os preceitos legais em vigor, especialmente a lei nº 8.666/93 e as alterações e condições da **CONCORRÊNCIA PÚBLICA Nº 2022.04.18.1**

Assumimos inteira responsabilidade pela execução dos serviços objeto deste Edital e que serão executados conforme exigência editalícia e contratual, e que serão iniciado dentro do prazo, contados a parti da data de recebimento da ordem de serviços. **Caso SEJAMOS VENCEDORES (ES) DA PRESENTE LICITAÇÃO.**

OBJETO: CONTRATAÇÃO DE EMPRESA PARA PRESTAÇÃO DE SERVIÇOS DE RECEPÇÃO, TRIAGEM DESTINAÇÃO E DISPOSIÇÃO FINAL DOS RESÍDUOS SÓLIDOS URBANOS DO MUNICÍPIO DE BARBALHA/CE, EM ATERRO SANITÁRIO LICENCIADO, INCLUINDO O CONTROLE E MONITORAMENTO AMBIENTAL DO EQUIPAMENTO E TRATAMENTO DE EFLUENTES.

VALOR GLOBAL DA PROPOSTA: R\$ 1.680.490,20 (UM MILHÃO, SEISCENTOS E OITENTA MIL, QUATROCENTOS E NOVENTA REAIS, VINTE CENTAVOS)

Proponente: **TEOTÔNIO CONSTRUÇÕES COMÉRCIO, INDÚSTRIAL E SERVIÇOS LTDA**

Endereço: **RUA ABÍLIO JOSÉ BEZERRA, nº 200, LETRA C, BAIRRO NOVO JUAZEIRO – JUAZEIRO DO NORTE-CE**

CNPJ: **Nº 10.453.927/0001-30**

Validade da Proposta: 60 (sessenta) dias.

Prazo de execução: conforme edital.

Representante Legal
e Responsável Técnico
Eng. Civil. Cláudio Camilo
CREA 14327 DICE

JUAZEIRO DO NORTE-CE, 20 DE MAIO DE 2022.

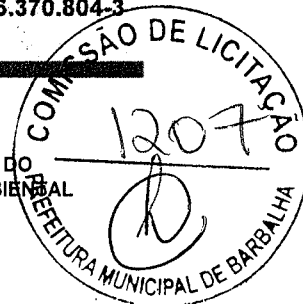

OBJETO: SERVIÇOS DE RECEPÇÃO, TRIAGEM, DESTINAÇÃO E DISPOSIÇÃO FINAL DOS RESÍDUOS SÓLIDOS URBANOS DO MUNICÍPIO DE BARBALHA/CE EM ATERRO SANITÁRIO LICENCIADO, INCLUINDO O CONTROLE E MONITORAMENTO AMBIENTAL LOCAL: BARBALHA/CE
DATA: 20/05/2022

PLANILHA ORÇAMENTÁRIA

ITEM	TIPO	FONTE	DESCRIÇÃO	UND	QUANT.	VR. UNIT. S/BDI	BDI (%)	VR. UNIT. C/BDI	VR. TOTAL C/BDI
1	RECEPÇÃO								R\$ 13.242,82
1.1	CPU1	PBELB	Encarregado/Porteiro/Fiscal	MÊS	3,00	R\$ 3.574,31	23,50%	R\$ 4.414,27	R\$ 13.242,82
2	OPERAÇÃO								R\$ 125.690,57
2.1	Equipamentos								R\$ 61.630,94
2.1.1	G0450	SEINFRA 27	VEÍCULO LEVE PICK UP 4X4 -147 KW (CHP)	H	50,50	R\$123,79	23,50%	R\$ 152,88	R\$ 7.720,47
2.1.2	5944	SINAPI 05/21 SEM DES.	PÁ CARREGADEIRA SOBRE RODAS, POTÊNCIA 197 HP, CAPACIDADE DA CAÇAMBA 2,5 A 3,5 M3, PESO OPERACIONAL 18338 KG -CHP DIURNO. AF_06/2014 (CHP)	H	101,00	R\$181,67	23,50%	R\$ 224,36	R\$ 22.660,61
2.1.3	89032	SINAPI 05/21 SEM DES.	TRATOR DE ESTEIRAS, POTÊNCIA 100 HP, PESO OPERACIONAL 9,4 T, COM LÂMINA 2,19 M3-CHP DIURNO. AF_06/2014 (CHP)	H	101,00	R\$163,36	23,50%	R\$ 201,75	R\$ 20.376,71
2.1.4	5894	SINAPI 05/21 SEM DES.	CAMINHÃO TOCO, PESO BRUTO TOTAL 16.000 KG, CARGA ÚTIL MÁXIMA DE 10.685 KG, DISTÂNCIA ENTRE EIXOS 4,80 M, POTÊNCIA 189 CV EXCLUSIVE CARROCERIA -CHP DIURNO. AF_06/2014 (CHP)	H	50,50	R\$174,34	23,50%	R\$ 215,31	R\$ 10.873,15
2.2	Mão de Obra Direta								R\$ 28.714,69
2.2.1	CPU2	PBELB	Gerente Operacional	MÊS	1,00	R\$5.724,10	23,50%	R\$ 7.069,26	R\$ 7.069,26
2.2.2	CPU3	PBELB	Gari Coletor (Célula/Triagem)	MÊS	6,00	R\$2.921,11	23,50%	R\$ 3.607,57	R\$ 21.645,43
2.3	Drenagem de percolado e gás na massa de resíduos								R\$ 564,48
2.3.1	INSUMO	FIPE	dreno horizontal de percolado	M	4,03	R\$ 105,38	10,89%	R\$ 116,86	R\$ 470,93
2.3.2	INSUMO	FIPE	dreno vertical de drenagem de percolado/gás	M	0,19	R\$ 444,01	10,89%	R\$ 492,36	R\$ 93,55
2.4	Cobertura operacional dos resíduos								R\$ 805,23
2.4.1	INSUMO	FIPE	lã de sacrifício	M2	128,75	R\$ 5,64	10,89%	R\$ 6,25	R\$ 805,23
2.5	Drenagem de águas pluviais sobre o aterro								R\$ 1.080,36
2.5.1	INSUMO	FIPE	drenagem de patamares, pistas (canaleta 400 mm)	M	6,33	R\$ 28,83	10,89%	R\$ 31,97	R\$ 202,37
2.5.2	INSUMO	FIPE	tubo de concreto para atravessar pistas	M	0,65	R\$ 196,50	10,89%	R\$ 217,90	R\$ 141,63
2.5.3	INSUMO	FIPE	descida água nos taludes (canaleta de gabião manta)	M	2,19	R\$ 287,94	10,89%	R\$ 319,30	R\$ 699,26
2.5.4	INSUMO	FIPE	caixas de dissipação no pé de cada gabião manta	UND	0,03	R\$ 1.115,28	10,89%	R\$ 1.236,73	R\$ 37,10
2.6	Tratamento de percolado I								R\$ 30.429,55
2.6.1	INSUMO	FIPE	custo operação por m ³ interno (BOT)	M3	652,43	R\$ 42,06	10,89%	R\$ 46,64	R\$ 30.429,55
2.7	Instrumentação								R\$ 38,83
2.7.1	INSUMO	FIPE	loizômetros	UND	0,11	R\$ 315,45	10,89%	R\$ 349,80	R\$ 38,48
2.7.2	INSUMO	FIPE	marcos superficiais	UND	0,01	R\$ 31,55	10,89%	R\$ 34,99	R\$ 0,35
2.8	Monitoramento								R\$ 2.465,32
2.8.1	CPU4	PRÓPRIA	monitoramento e análise de águas subterrâneas	SVÇ	0,50	R\$ 1.402,10	23,50%	R\$ 1.731,60	R\$ 865,80
2.8.2	CPU5	PRÓPRIA	monitoramento e análise de águas superficiais	SVÇ	0,34	R\$ 1.402,10	23,50%	R\$ 1.731,60	R\$ 588,74
2.8.3	CPU6	PRÓPRIA	monitoramento e análise de percolado	SVÇ	0,17	R\$ 1.402,10	23,50%	R\$ 1.731,60	R\$ 294,37
2.8.4	CPU7	PRÓPRIA	monitoramento geotécnico (relatórios)	SVÇ	0,13	R\$ 2.628,72	23,50%	R\$ 3.246,47	R\$ 422,04
2.8.5	CPU8	PRÓPRIA	monitoramento de qualidade do ar e emanações gasosas	SVÇ	0,17	R\$ 1.402,10	23,50%	R\$ 1.731,60	R\$ 294,37
3	FECHAMENTO								R\$ 1.107,46
3.1	Cobertura definitiva								R\$ 1.107,46
3.1.1	INSUMO	FIPE	solo de cobertura	M3	67,07	R\$ 2,15	10,89%	R\$ 2,38	R\$ 159,90
3.1.2	INSUMO	FIPE	solo orgânico	M3	11,18	R\$ 28,74	10,89%	R\$ 31,87	R\$ 356,30

Representante Legal
e Responsável Técnico
Eng. Civil Cláudio Camilo



**TEOTÔNIO CONSTRUÇÕES COMÉRCIO
INDÚSTRIA E SERVIÇOS**

CNPJ: 10.453.927/0001-30 - CGF: 06.370.9043



OBJETO: SERVIÇOS DE RECEPÇÃO, TRIAGEM, DESTINAÇÃO E DISPOSIÇÃO FINAL DOS RESÍDUOS SÓLIDOS URBANOS DO MUNICÍPIO DE BARBALHA/CE EM ATERRO SANITÁRIO LICENCIADO, INCLUINDO O CONTROLE E MONITORAMENTO AMBIENTAL
LOCAL: BARBALHA/CE

DATA: 20/05/2022

PLANILHA ORÇAMENTÁRIA

ITEM	TIPO	FONTE	DESCRIÇÃO	UND	QUANT.	VR. UNIT. S/BDI	BDI (%)	VR. UNIT. C/BDI	VR. TOTAL C/BDI
3.1.3	INSUMO	FIPE	grama	M2	111,78	R\$ 4,77	10,89%	R\$ 5,29	R\$ 591,26
VALOR GLOBAL C/BDI (MENSAL)									R\$ 140.040,85
VALOR GLOBAL C/BDI (ANUAL)									R\$ 1.680.490,20
QUANT. RSU (MENSAL)									R\$ 1.372,01
VALOR ESTIMADO POR TONELADA (R\$/TON)									R\$102,07

O ORÇAMENTO IMPORTA O VALOR GLOBAL DE (UM MILHÃO, SEISCENTOS E OITENTA MIL, QUATROCENTOS E NOVENTA REAIS, VINTE CENTAVOS)

Representante Legal
e Responsável Técnico
Eng. Civil. Cláudio Camilo
CREA 14327 D/CE



TEOTÔNIO CONSTRUÇÕES COMÉRCIO
INDÚSTRIA E SERVIÇOS

CNPJ: 10.453.927/0001-30 - C.G.F.: 06.370.804-3

OBJETO: EQUIPAMENTO DE RECEPÇÃO, TRIAGEM, DESTINAÇÃO E DISPOSIÇÃO FINAL DOS RESÍDUOS SÓLIDOS URBANOS DO MUNICÍPIO DE BARBALHA EM ATERRO SANITÁRIOS LICENCIADO, INCLUINDO O CONTROLE E MONITORAMENTO AMBIENTAL DO EQUIPAMENTO E TRATAMENTO DE EFLUENTES
LOCAL: BARBALHA - CE
DATA: 20/05/2022

CRONOGRAMA FÍSICO / FINANCEIRO

ITEM	SERVIÇOS	MÊS 1		MÊS 2		MÊS 3		MÊS 4		MÊS 5		MÊS 6		TOTAL (6 MESES)	
		R\$	%	R\$	%	R\$	%	R\$	%	R\$	%	R\$	%	R\$	%
1	RECEPÇÃO	R\$ 13.237,52	8,33%	R\$ 13.237,52	8,33%	R\$ 13.237,52	8,33%	R\$ 13.237,52	8,33%	R\$ 13.237,52	8,33%	R\$ 13.237,52	8,33%	R\$ 79.426,14	50%
2	OPERAÇÃO	R\$ 125.640,29	8,33%	R\$ 125.640,29	8,33%	R\$ 125.640,29	8,33%	R\$ 125.640,29	8,33%	R\$ 125.640,29	8,33%	R\$ 125.640,29	8,33%	R\$ 753.841,76	50%
3	FECHAMENTO	R\$ 1.107,02	8,33%	R\$ 1.107,02	8,33%	R\$ 1.107,02	8,33%	R\$ 1.107,02	8,33%	R\$ 1.107,02	8,33%	R\$ 1.107,02	8,33%	R\$ 6.642,10	50%
TOTAL SIMPLES		R\$ 139.984,83	8,33%	R\$ 139.984,83	8,33%	R\$ 139.984,83	8,33%	R\$ 139.984,83	8,33%	R\$ 139.984,83	8,33%	R\$ 139.984,83	8,33%		
TOTAL ACUMULADO		R\$ 139.984,83	8,33%	R\$ 279.969,67	8,33%	R\$ 419.954,50	8,33%	R\$ 559.939,33	8,33%	R\$ 699.924,17	8,33%	R\$ 839.909,00	8,33%	R\$ 839.909,00	50%
MÊS 7		MÊS 8		MÊS 9		MÊS 10		MÊS 11		MÊS 12		TOTAL (12 MESES)			
1	RECEPÇÃO	R\$ 13.237,52	8,33%	R\$ 13.237,52	8,33%	R\$ 13.237,52	8,33%	R\$ 13.237,52	8,33%	R\$ 13.237,52	8,33%	R\$ 13.237,52	8,34%	R\$ 158.913,84	100%
2	OPERAÇÃO	R\$ 125.640,29	8,33%	R\$ 125.640,29	8,33%	R\$ 125.640,29	8,33%	R\$ 125.640,29	8,33%	R\$ 125.640,29	8,33%	R\$ 125.640,29	8,34%	R\$ 1.508.286,84	100%
3	FECHAMENTO	R\$ 1.107,02	8,33%	R\$ 1.107,02	8,33%	R\$ 1.107,02	8,33%	R\$ 1.107,02	8,33%	R\$ 1.107,02	8,33%	R\$ 1.108,95	8,34%	R\$ 13.289,52	100%
TOTAL SIMPLES		R\$ 139.984,83	8,33%	R\$ 139.984,83	8,33%	R\$ 139.984,83	8,33%	R\$ 139.984,83	8,33%	R\$ 139.984,83	8,33%	R\$ 140.152,88	8,34%		
TOTAL ACUMULADO		R\$ 979.893,84	8,33%	R\$ 1.119.878,67	8,33%	R\$ 1.259.863,50	8,33%	R\$ 1.399.848,34	8,33%	R\$ 1.539.833,17	8,33%	R\$ 1.679.986,05	8,34%	R\$ 1.680.490,20	100%

Representante Legal
e Responsável Técnico
Eng. Civil, Claudio C. ...
CREA 140.000.000-0



CONSTRUÇÕES DE EDIFÍCIOS, OBRAS DE ENGENHARIA CIVIL, ENGENHARIA DE ...
RUA ALTO DOS BEZERRA, Nº 200, LOTE 11, BARRO NOVO, JUAZEIRO DO NORTE - CE
FONE: (85) 3612-1917 - E-mail: teotonio@teotonio.com.br

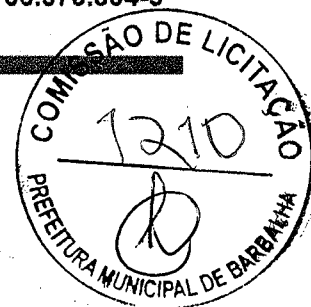

OBJETO: SERVIÇOS DE RECEPÇÃO, TRIAGEM, DESTINAÇÃO E DISPOSIÇÃO F
DOS RESÍDUOS SÓLIDOS URBANOS DO MUNICÍPIO DE BARBALHA/CE EM ATE
SANITÁRIO LICENCIADO, INCLUINDO O CONTROLE E MONITORAMENTO AMBI
DO EQUIPAMENTO, E TRATAMENTO DE EFLUENTES

LOCAL: BARBALHA/CE

DATA: 20/052022

COMPOSIÇÃO DE BDI - SERVIÇOS		
COD	DESCRIÇÃO	%
	Despesas Indiretas	
AC	Administração central	3,43
DF	Despesas financeiras	0,94
R	Riscos	1,00
	Benefício	
S + G	Garantia/seguros	0,28
L	Lucro	6,74
1	Impostos	3,65
	PIS	0,65
	COFINS	3,00
	ISS	5,00
	CPRB (4,5%, Apenas quando tiver desoneração INSS)	0,00 ;
	TOTAL DOS IMPOSTOS	8,65
	BDI =	23,50%

$$BDI = \frac{(1 + AC + S + R + G)(1 + DF)(1 + L)}{(1 - I)} - 1$$

Representante Legal
e Responsável Técnico
Eng. Civil. Cláudio Camilo
C.F.E. 14927 D/CE







OBJETO: SERVIÇOS DE RECEPÇÃO, TRIAGEM, DESTINAÇÃO E DISPOSIÇÃO F
DOS RESÍDUOS SÓLIDOS URBANOS DO MUNICÍPIO DE BARBALHA/CE EM AT
SANITÁRIO LICENCIADO, INCLUINDO O CONTROLE E MONITORAMENTO AMBI
DO EQUIPAMENTO, E TRATAMENTO DE EFLUENTES
LOCAL: BARBALHA/CE
DATA: 20/052022

COMPOSIÇÃO DE BDI - MATERIAIS		
COD	DESCRIÇÃO	%
	Despesas Indiretas	
AC	Administração central	1,50
DF	Despesas financeiras	0,85
R	Riscos	0,56
	Benefício	
S + G	Garantia/seguros	0,30
L	Lucro	3,50
1	Impostos	3,65
	PIS	0,65
	COFINS	3,00
	ISS	0,00
	CPRB (4,5%, Apenas quando tiver desoneração INSS)	0,00 ;
	TOTAL DOS IMPOSTOS	3,65
	BDI =	10,89%

$$BDI = \frac{(1 + AC + S + R + G)(1 + DF)(1 + L)}{(1 - I)} - 1$$

Representante Legal
e Responsável Técnico
Eng. Civil. Cláudio Camilo
CREA 14327 D/CE

OBJETO: SERVIÇOS DE RECEPÇÃO, TRIAGEM, DESTINAÇÃO E DISPOSIÇÃO FINAL DOS RESÍDUOS SÓLIDOS URBANOS DO MUNICÍPIO DE BARBALHA/CE EM ATERRO SANITÁRIO LICENCIADO, INCLUINDO O CONTROLE E MONITORAMENTO AMBIENTAL DO EQUIPAMENTO, E TRATAMENTO DE EFLUENTES
LOCAL: BARBALHA/CE
DATA: 20/052022



ENCARGOS - SEINFRA			
CÓD	DESCRIÇÃO	HORA %	MÊS %
A	GRUPO A		
A1	INSS	20,00	20,00
A2	SESI	1,50	1,50
A3	SENAI	1,00	1,00
A4	INCRA	0,20	0,20
A5	SEBRAE	0,60	0,60
A6	Salário Educação	2,50	2,50
A7	Seguro Contra Acidentes de Trabalho	3,00	3,00
A8	FGTS	8,00	8,00
A9	SECONCI	0,00	0,00
	TOTAL	36,80	36,80
B	GRUPO B		
B1	Repouso Semanal Remunerado	17,84	0,00
B2	Feridos	3,71	0,00
B3	Auxílio - Enfermidade	0,87	0,67
B4	13° Salário	10,80	8,33
B5	Licença Paternidade	0,07	0,06
B6	Faltas Justificadas	0,72	0,56
B7	Dias de Chuvas	1,55	0,00
B8	Auxílio Acidente de Trabalho	0,11	0,08
B9	Férias Gozadas	8,71	6,73
B10	Salário Maternidade	0,03	0,03
	TOTAL	44,41	16,46
C	GRUPO C		
C1	Aviso Prévio Indenizado	5,40	4,17
C2	Aviso Prévio Trabalhado	0,13	0,10
C3	Férias Indenizadas	4,85	3,75
C4	Depósito Rescisão Sem Justa Causa	3,90	3,01
C5	Indenização Adicional	0,45	0,35
	TOTAL	14,73	11,38
D	GRUPO D		
D1	Reincidência de Grupo A sobre Grupo B	16,34	6,06
D2	Reincidência de Grupo A sobre Aviso Prévio Trabalhado e Reincidência do FGTS sobre Aviso Prévio Indenizado	0,48	0,37
	TOTAL	16,82	6,43

Horista = 112,76%
Mensalista = 71,07%

Representante Legal
e Responsável Técnico
Eng. Civil. Cláudio Camilo
CREA 14711/O-01



TEOTÔNIO CONSTRUÇÕES COMÉRCIO
INDÚSTRIA E SERVIÇOS

CNPJ: 10.453.927/0001-30 - C G F: 06.370.804-3

OBJETO: EQUIPAMENTO DE RECEPÇÃO, TRIAGEM, DESTINAÇÃO E DISPOSIÇÃO FINAL DOS RESÍDUOS SÓLIDOS URBANOS DO MUNICÍPIO DE BARBALHA EM ATERRO SANITÁRIOS LICENCIADO, INCLUINDO O CONTROLE E MONITORAMENTO AMBIENTAL DO EQUIPAMENTO E TRATAMENTO DE EFLUENTES
LOCAL: BARBALHA - CE
DATA: 20/05/2022

COMPOSIÇÕES ANALÍTICAS/AUXILIARES - MÃO DE OBRA

Item	Quant.	VI. Unit.	VI. Total
CPU1 - ENCARREGADO/PORTEIRO/FISCAL*			
SALÁRIO BASE	1	R\$1.550,07	R\$ 1.550,07
ENCARGOS SOCIAIS - MENSALISTA	71,07%	R\$1.550,07	R\$ 1.101,63
FARDAMENTO, BOTAS, LUVAS E EPI'S	1	R\$ 46,81	R\$ 46,81
CESTA BÁSICA	1	R\$ 102,32	R\$ 102,32
INSALUBRIDADE	20%	R\$1.550,07	R\$ 310,01
OUTRAS GRATIFICAÇÕES	1	R\$400,00	R\$ 400,00
VALOR TOTAL (MENSAL)			R\$ 3.510,85

Item	Quant.	VI. Unit.	VI. Total
CPU2 - GERENTE OPERACIONAL*			
SALÁRIO BASE	1	R\$2.675,20	R\$ 2.675,20
ENCARGOS SOCIAIS - MENSALISTA	71,07%	R\$2.675,20	R\$ 1.901,26
FARDAMENTO, BOTAS, LUVAS E EPI'S	1	R\$ 46,81	R\$ 46,81
CESTA BÁSICA	1	R\$ 102,32	R\$ 102,32
INSALUBRIDADE	20%	R\$2.675,20	R\$ 535,04
OUTRAS GRATIFICAÇÕES	1	R\$400,00	R\$ 400,00
VALOR TOTAL (MENSAL)			R\$ 5.660,63

Item	Quant.	VI. Unit.	VI. Total
CPU3 - GARI COLETOR*			
SALÁRIO BASE	1	R\$1.212,00	R\$ 1.212,00
ENCARGOS SOCIAIS - MENSALISTA	71,07%	R\$1.212,00	R\$ 861,37
FARDAMENTO, BOTAS, LUVAS E EPI'S	1	R\$ 76,49	R\$ 76,49
CESTA BÁSICA	1	R\$ 102,32	R\$ 102,32
INSALUBRIDADE	40%	R\$1.212,00	R\$ 484,80
PLR - PARTICIPAÇÃO NOS LUCROS E RESULTADOS - (Cláusula quinta da convenção coletiva de trabalho)	1	R\$108,02	R\$ 108,02
VALOR TOTAL (MENSAL)			R\$ 2.845,00

Representante Legal
e Responsável Técnico
Eng. Civil: Cláudio Camilo
CPF: 054.145.000-00



Construtora do edifício Barbalha, Rua: Terra Preta, 100, Barbalha - Pernambuco
RUA SÉBASTIÃO DE NEZEM, Nº 200, IEMA, BARRIO NOVO/JUAZEIRO CEP: 53630-525, JUAZEIRO DO NORTE - PE
Fone/Fax: (55) 36512-1217 E-mail: emat@emacbarbalha.com.br, cte@teotonio.com.br



TEOTÔNIO CONSTRUÇÕES COMÉRCIO
INDÚSTRIA E SERVIÇOS

CNPJ: 10.453.927/0001-30 - C.G.F.: 06.370.804-3

OBJETO: EQUIPAMENTO DE RECEPÇÃO, TRIAGEM, DESTINAÇÃO E DISPOSIÇÃO FINAL DOS RESÍDUOS SÓLIDOS URBANOS DO MUNICÍPIO DE BARBALHA EM ATERRO SANITÁRIOS LICENCIADO, INCLUINDO O CONTROLE E MONITORAMENTO AMBIENTAL DO EQUIPAMENTO E TRATAMENTO DE EFLUENTES
LOCAL: BARBALHA - CE
DATA: 20/05/2022

COMPOSIÇÃO AUXILIAR - FARDAMENTO E EPI (GARI COLETORES)*	CÓDIGO	UNDE	QUANT	R\$ UNIT	R\$ TOTAL
BOTA DE PVC PRETA, CANO MÉDIO, SEM FORRO	36145	PAR	2	R\$ 23,74	R\$ 47,48
LUVA RASPA DE COURO, CANO CURTO (PUNHO * 7 * CM)	12892	PAR	48,00	R\$ 7,42	R\$ 356,16
RESPIRADOR DESCARTÁVEL SEM VALVULA DE EXALAÇÃO, PFF 1	MERCADO	UND	48,00	R\$ 3,72	R\$ 178,56
KIT FARDAMENTO	MERCADO	UND	4,00	R\$ 46,20	R\$ 184,80
CAPA PARA CHUVA EM PVC COM FORRO DE POLIESTER, COM CAPUZ (AMARELA OU AZUL)	12894	UND	1,00	R\$ 10,71	R\$ 10,71
PROTETOR SOLAR FPS 30, EMBALAGEM 2 LITROS	36146	UND	1,00	R\$ 140,14	R\$ 140,14
TOTAL FARDAMENTO E EPI (12 MESES)				R\$	R\$ 917,85
TOTAL FARDAMENTO E EPI (MENSAL)					R\$ 76,49

COMPOSIÇÃO AUXILIAR - FARDAMENTO E EPI (ENCARREGADO/PORTEIRO/FISCAL/GERENTE OPERACIONAL)*	CÓDIGO	UNDE	QUANT	R\$ UNIT	R\$ TOTAL
BOTA DE PVC PRETA, CANO MÉDIO, SEM FORRO	36145	PAR	2	R\$ 23,74	R\$ 47,48
RADOR DESCARTÁVEL SEM VALVULA DE EXALAÇÃO	MERCADO	UND	48,00	R\$ 3,72	R\$ 178,56
KIT FARDAMENTO	MERCADO	UND	4,00	R\$ 46,20	R\$ 184,80
CAPA PARA CHUVA EM PVC COM FORRO DE POLIESTER, COM CAPUZ (AMARELA OU AZUL)	12894	UND	1,00	R\$ 10,71	R\$ 10,71
PROTETOR SOLAR FPS 30, EMBALAGEM 2 LITROS	36146	UND	1,00	R\$ 140,14	R\$ 140,14
TOTAL FARDAMENTO E EPI (12 MESES)				R\$	R\$ 561,69
TOTAL FARDAMENTO E EPI (MENSAL)					R\$ 46,81

COMPOSIÇÃO AUXILIAR - CESTA BÁSICA*

ITEM	UNDE	QUANT	R\$ UNIT	R\$ TOTAL
FEIJÃO	Kg	4,00	R\$ 6,88	R\$ 27,52
ARROZ	Kg	7,00	R\$ 3,79	R\$ 26,53
FARINHA	Kg	1,00	R\$ 2,59	R\$ 2,59
MACARRÃO	Pct	4,00	R\$ 1,56	R\$ 6,24

Representante Legal e Responsável Técnico
Eng. Civil. Teotônio de Almeida
TEOTÔNIO

Construções de edifícios, barragens, açudes, terraplanagens, sistemas de irrigação, etc.
RUA ABILIO JOSÉ BEZERRA, N° 200, LEITRAC - BAIRRO NOVO JUAZEIRO CEP 53030-625 JUAZEIRO DO NORTE - CE
Fone/fax: (88) 3512-1217 - E-mail/men: constr.teotonio@gmail.com





TEOTÔNIO CONSTRUÇÕES COMÉRCIO
INDÚSTRIA E SERVIÇOS

CNP J: 10.453.927/0001-30 - C G F: 06.370.804-3

OBJETO: EQUIPAMENTO DE RECEPÇÃO, TRIAGEM, DESTINAÇÃO E DISPOSIÇÃO FINAL DOS RESÍDUOS SÓLIDOS URBANOS DO MUNICÍPIO DE BARBALHA EM ATERRO SANITÁRIOS LICENCIADO, INCLUINDO O CONTROLE E MONITORAMENTO AMBIENTAL DO EQUIPAMENTO E TRATAMENTO DE EFLUENTES

LOCAL: BARBALHA - CE

DATA: 20/05/2022

	Pct	R\$	R\$	R\$
MASSA DE MILHO	2,00	0,85		1,70
açúcar	5,00	2,29		11,45
SAL	1,00	0,67		0,67
ÓLEO	2,00	5,61		11,22
SABÃO	2,00	2,54		5,08
CAFÉ EM PÓ	0,75	3,19		2,39
LEITE EM PÓ	0,20	2,91		0,58
CARNE DE CHARQUE	0,50	11,78		5,89
DOCE	0,25	1,82		0,46
VALOR TOTAL			R\$	102,32

Representante Legal
e Responsável Técnico
Eng. Civil Claudio Camilo
CREA 146771-1-CE



Construções de edifícios, terraplenagem, obras, terraplenagens, esgoto, águas pluviais, águas
RUA ABÍLIO JOSÉ BEZERRA, N° 200, LETRA C - BARRIO NOVO JUAZEIRO CEP 63600-625 JUAZEIRO DO NORTE - CE
Fones: (88) 3612-1217 - E-mail: teotonio@teotonio.com



**TEOTÔNIO CONSTRUÇÕES COMÉRCIO
INDÚSTRIA E SERVIÇOS**

CNPJ: 10.453.927/0001-30 - C.G.F.: 06.370.804-3

OBJETO: EQUIPAMENTO DE RECEPÇÃO, TRIAGEM, DESTINAÇÃO E DISPOSIÇÃO FINAL DOS RESÍDUOS SÓLIDOS URBANOS DO MUNICÍPIO DE BARBALHA EM ATERRO SANITÁRIOS LICENCIADO, INCLUINDO O CONTROLE E MONITORAMENTO AMBIENTAL DO EQUIPAMENTO E TRATAMENTO DE EFLUENTES
LOCAL: BARBALHA - CE
DATA: 20/05/2022

COMPOSIÇÕES ANALÍTICAS - EQUIPAMENTOS

COD.	INSUMO	FONTE	UNID	COEFICIENTE	PREÇO UNITÁRIO	TOTAL
G0449	MATERIAL DE OPERAÇÃO VEÍCULO LEVE PICK UP 4X4 -147 KW/197 HP	SEINFRA	H	1,0000	R\$ 56,54	56,54
I2703	MANUTENÇÃO	SEINFRA	H	10,9800	R\$ 0,70	7,686
G0464	MÃO DE OBRA DE OPERAÇÃO DE VAN FURGÃO/PICK UP 4X4 -147 KW	SEINFRA	H	1,0000	R\$ 14,24	14,24
I2702	JUROS	SEINFRA	H	0,8674	R\$1,00	0,8674
12701	DEPRECIÇÃO	SEINFRA	H	10,9800	R\$1,00	10,98
				VALOR COM ENCARGOS		R\$ 90,31
COD.	INSUMO	FONTE	UNID	COEFICIENTE	PREÇO UNITÁRIO	TOTAL
5944	PÁ CARREGADEIRA SOBRE RODAS, POTÊNCIA 197 HP, CAPACIDADE DA CAÇAMBA 2,5 A 3,5 M3. PESO OPERACIONAL 18338 KG - CHP DIURNO. AF_06/2014 (CHP)			E		
5787	PÁ CARREGADEIRA SOBRE RODAS, POTÊNCIA 197 HP, CAPACIDADE DA CAÇAMBA 2,5 A 3,5 M3, PESO OPERACIONAL 18338 KG - MATERIAIS NA OPERAÇÃO. AF_06/2014	SINAPI	H	1,0000	R\$ 48,47	48,47
53861	PÁ CARREGADEIRA SOBRE RODAS, POTÊNCIA 197 HP, CAPACIDADE DA CAÇAMBA 2,5 A 3,5 M3, PESO OPERACIONAL 18338 KG - MANUTENÇÃO. AF_06/2014	SINAPI	H	1,0000	R\$ 32,46	32,46
88301	OPERADOR DE PÁ CARREGADEIRA COM ENCARGOS COMPLEMENTARES	SINAPI	H	1,0000	R\$ 16,94	16,94
89130	PÁ CARREGADEIRA SOBRE RODAS, POTÊNCIA 197 HP, CAPACIDADE DA CAÇAMBA 2,5 A 3,5 M3, PESO OPERACIONAL 18338 KG - DEPRECIÇÃO. AF_06/2014	SINAPI	H	1,0000	R\$ 25,97	25,97



Representante Legal
e Responsável Técnico
Eng. Civil: Cláudio Canillo

Construções de edifícios, barragens, açudes, terraplanagens, estradas, obras, obras, obras
RUA AGUIO JOSÉ BEZERRA, N° 200, LETRA C - BARRIO NOVO JUAZEIRO CEP 63008-525 JUAZEIRO DO NORTE - CE
Fone/fax: (83) 3512-1217 - E-mail: msn. construtoetonio@gmail.com



TEOTÔNIO CONSTRUÇÕES COMÉRCIO
INDÚSTRIA E SERVIÇOS

CNPJ: 10.453.927/0001-30 - C.G.F.: 06.370.804-3

OBJETO: EQUIPAMENTO DE RECEPÇÃO, TRIAGEM, DESTINAÇÃO E DISPOSIÇÃO FINAL DOS RESÍDUOS SÓLIDOS URBANOS DO MUNICÍPIO DE BARBALHA EM ATERRO SANITÁRIOS LICENCIADO, INCLUINDO O CONTROLE E MONITORAMENTO AMBIENTAL DO EQUIPAMENTO E TRATAMENTO DE EFLUENTES
LOCAL: BARBALHA - CE
DATA: 20/05/2022

COD.	INSUMO	FONTE	UNID	COEFICIENTE	PREÇO UNITÁRIO	TOTAL
89131	PÁ CARREGADEIRA SOBRE RODAS, POTÊNCIA 197 HP, CAPACIDADE DA CAÇAMBA 2,5 A 3,5 M3, PESO OPERACIONAL 18338 KG - JUROS. AF 06/2014	SINAPI	H	1,0000	R\$ 3,52	3,52
				VALOR COM ENCARGOS:		127,36
89032	TRATOR DE ESTEIRAS, POTÊNCIA 9,4 T, COM LÂMINA 2,19 M3 - CHP DIURNO. AF_06/2014 (CHP)					
	INSUMO					
5724	TRATOR DE ESTEIRAS, POTÊNCIA 100 HP, PESO OPERACIONAL 9,4 T, COM LÂMINA 2,19 M3 - MANUTENÇÃO. AF_06/2014	SINAPI	H	1,0000	R\$ 33,25	33,25
53817	TRATOR DE ESTEIRAS, POTÊNCIA 100 HP, PESO OPERACIONAL 9,4 T, COM LÂMINA 2,19 M3 - MATERIAIS NA OPERAÇÃO. AF_06/2014	SINAPI	H	1,0000	R\$ 43,03	43,03
88324	TRATORISTA COM ENCARGOS COMPLEMENTARES	SINAPI	H	1,0000	R\$ 15,46	15,46
89029	TRATOR DE ESTEIRAS, POTÊNCIA 100 HP, PESO OPERACIONAL 9,4 T, COM LÂMINA 2,19 M3 - DEPRECIÇÃO. AF_06/2014	SINAPI	H	1,0000	R\$ 18,60	18,6
89030	TRATOR DE ESTEIRAS, POTÊNCIA 100 HP, PESO OPERACIONAL 9,4 T, COM LÂMINA 2,19 M3 - JUROS. AF 06/2014	SINAPI	H	1,0000	R\$ 4,18	4,18
				VALOR COM ENCARGOS:		114,52
5894	CAMINHÃO TOCO, PESO BRUTO TOTAL 16.000 KG, CARGA ÚTIL MÁXIMA DE 10.685 KG, DISTÂNCIA ENTRE EIXOS 4,80 M, POTÊNCIA 189 CV EXCLUSIVE CARROCERIA-CHP DIURNO. AF_06/2014 (CI)					
	INSUMO					
5754	CAMINHÃO TOCO, PESO BRUTO TOTAL 16.000 KG, CARGA ÚTIL MÁXIMA DE 10.685 KG, DISTÂNCIA ENTRE EIXOS 4,80 M, POTÊNCIA 189 CV EXCLUSIVE CARROCERIA - MANUTENÇÃO. AF_06/2014	SINAPI	H	1,0000	R\$ 15,80	15,8
				VALOR COM ENCARGOS:		



Representante Legal
Eng. Civil Claudio Cantilo

Construções de edifícios, bangalôs, grandes terraplanagens, estradas, pilares, calçadas, etc.
RUA ABILIO JOSÉ BEZERRA, N° 200, LETRAC - BAIRRO NOVO JUAZEIRO CEP 63030-625 JUAZEIRO DO NORTE - CE
Fone/fax: (08) 3512.1217 - E-mail/msn: const.teotoni@gmail.com



**TEOTÔNIO CONSTRUÇÕES COMÉRCIO
INDÚSTRIA E SERVIÇOS**

C N P J: 10.453.927/0001-30 - C G F: 06.370.804-3

OBJETO: EQUIPAMENTO DE RECEPÇÃO, TRIAGEM, DESTINAÇÃO E DISPOSIÇÃO FINAL DOS RESÍDUOS SÓLIDOS URBANOS DO MUNICÍPIO DE BARBALHA EM ATERRO SANITÁRIOS LICENCIADO, INCLUINDO O CONTROLE E MONITORAMENTO AMBIENTAL DO EQUIPAMENTO E TRATAMENTO DE EFLUENTES
LOCAL: BARBALHA - CE
DATA: 20/05/2022

53829	CAMINHÃO TOCO, PESO BRUTO TOTAL 16.000 KG, CARGA ÚTIL MÁXIMA DE 10.685 KG, DISTÂNCIA ENTRE EIXOS 4,80 M, POTÊNCIA 189 CV EXCLUSIVE CARROCERIA - MATERIAIS NA OPERAÇÃO. AF_06/2014	SINAPI	H	1,0000	R\$ 80,25	80,25
88282	MOTORISTA DE CAMINHÃO COM ENCARGOS COMPLEMENTARES	SINAPI	H	1,0000	R\$ 14,57	14,57
91375	CAMINHÃO TOCO, PESO BRUTO TOTAL 16.000 KG, CARGA ÚTIL MÁXIMA DE 10.685 KG, DISTÂNCIA ENTRE EIXOS 4,80 M, POTÊNCIA 189 CV EXCLUSIVE CARROCERIA - DEPRECIÇÃO. AF_06/2014	SINAPI	H	1,0000	R\$ 8,43	8,43
91376	CAMINHÃO TOCO, PESO BRUTO TOTAL 16.000 KG, CARGA ÚTIL MÁXIMA DE 10.685 KG, DISTÂNCIA ENTRE EIXOS 4,80 M, POTÊNCIA 189 CV EXCLUSIVE CARROCERIA - JUROS. AF_06/2014	SINAPI	H	1,0000	R\$ 1,77	1,77
91377	CAMINHÃO TOCO, PESO BRUTO TOTAL 16.000 KG, CARGA ÚTIL MÁXIMA DE 10.685 KG, DISTÂNCIA ENTRE EIXOS 4,80 M, POTÊNCIA 189 CV EXCLUSIVE CARROCERIA - IMPOSTOS E SEGUROS. AF_06/2014	SINAPI	H	1,0000	R\$ 1,39	1,39
VALOR COM ENCARGOS:						122,21

OBJETO: SERVIÇOS DE RECEPÇÃO, TRIAGEM, DESTINAÇÃO E DISPOSIÇÃO FINAL DOS RESÍDUOS SÓLIDOS URBANOS DO MUNICÍPIO DE BARBALHA/CE EM ATERRO SANITÁRIO LICENCIADO, INCLUINDO O CONTROLE E MONITORAMENTO AMBIENTAL DO EQUIPAMENTO, E TRATAMENTO DE EFLUENTES
LOCAL: BARBALHA/CE
DATA: 08/04/2021

OMPOSIÇÕES ANALÍTICAS - SERVIÇOS DE MONITORAMENTO

CP14 - MONITORAMENTO E ANÁLISE DE ÁGUAS SUBTERRÂNEAS

Representante Legal
e Responsável Técnico
Eng. Civil Claudio Camilo
CREA 147.171-1/06



Construções de edifícios, barragens, pontes, arruamentos, estruturas metálicas, etc.
RUA ABÍLIO JOSÉ BEZERRA, N.º 200, LETRA C - BAIRRO NOVO JUAZEIRO CEP: 63060-625 - JUAZEIRO DO NORTE - CE
Fonesax: (88) 3612.1217 - E-mail: teotônio@teotônio.com



**TEOTÔNIO CONSTRUÇÕES COMÉRCIO
INDÚSTRIA E SERVIÇOS**

CNPJ: 10.453.927/0001-30 - C.G.F.: 06.370.804-3

OBJETO: EQUIPAMENTO DE RECEPÇÃO, TRIAGEM, DESTINAÇÃO FINAL DOS RESÍDUOS SÓLIDOS URBANOS DO MUNICÍPIO DE BARBALHA EM ATERRO SANITÁRIOS LICENCIADO, INCLUINDO O CONTROLE E MONITORAMENTO AMBIENTAL DO EQUIPAMENTO E TRATAMENTO DE EFLUENTES
LOCAL: BARBALHA - CE
DATA: 20/05/2022

ITEM	INSUMO	UNDE	COEFICIENTE	R\$ UNITÁRIO	R\$ TOTAL
1	dreno horizontal de percolado	M	1	R\$ 105,38	R\$ 105,38
TOTAL SIMPLES				R\$ 105,38	R\$ 105,38

ITEM	TABELA	CÓDIGO	DESCRIÇÃO	UNDE	COEFICIENTE	R\$ UNITÁRIO	R\$ TOTAL
1	INSUMO		dreno vertical de drenagem de percolado/gas	M	1	R\$ 444,01	R\$ 444,01
TOTAL SIMPLES						R\$ 444,01	R\$ 444,01

ITEM	TABELA	CÓDIGO	DESCRIÇÃO	UNDE	COEFICIENTE	R\$ UNITÁRIO	R\$ TOTAL
1	INSUMO		Imanta de sacrifício	M2	1	R\$ 5,64	R\$ 5,64
TOTAL SIMPLES						R\$ 5,64	R\$ 5,64

ITEM	TABELA	CÓDIGO	DESCRIÇÃO	UNDE	COEFICIENTE	R\$ UNITÁRIO	R\$ TOTAL
1	INSUMO		drenagem de patamares, pistas (canaleta 400 mm)	M	1	R\$ 28,83	R\$ 28,83
TOTAL SIMPLES						R\$ 28,83	R\$ 28,83

ITEM	TABELA	CÓDIGO	DESCRIÇÃO	UNDE	COEFICIENTE	R\$ UNITÁRIO	R\$ TOTAL
1	INSUMO		tubo de concreto para atravessar pistas	M	1	R\$ 196,50	R\$ 196,50
TOTAL SIMPLES						R\$ 196,50	R\$ 196,50



Representante Legal e Responsável Técnico:
Eng. Civil, Claudio Camil
CREA/CE 025.142.00-0

Construções de edifícios, barragens, açudes, terraplanagens, esgotos, drenagens, valas, etc.
RUA ABÍLIO JOSÉ BEZERRA, N.º 200, LITRA C - BARRIO NOVO, JUAZEIRO CEP 63030-525, JUAZEIRO DO NORTE - CE
Fones: (88) 3512.1217 - E-mail: teotonioc@teotonioc.com

Handwritten signatures and initials at the bottom of the page.

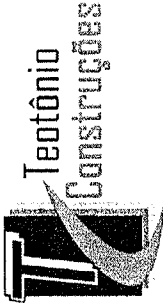

TEOTÔNIO CONSTRUÇÕES COMÉRCIO
INDÚSTRIA E SERVIÇOS

CNPJ: 10.453.927/0001-30 - C.F.F.: 06.370.804-3

OBJETO: EQUIPAMENTO DE RECEPÇÃO, TRIAGEM, DESTINAÇÃO E DISPOSIÇÃO FINAL DOS RESÍDUOS SÓLIDOS URBANOS DO MUNICÍPIO DE BARBALHA EM ATERRO SANITÁRIOS LICENCIADO, INCLUINDO O CONTROLE E MONITORAMENTO AMBIENTAL DO EQUIPAMENTO E TRATAMENTO DE EFLUENTES
LOCAL: BARBALHA - CE
DATA: 20/05/2022

ITEM	TABELA	CODIGO	DESCRIÇÃO	UNDE	COEFICIENTE	R\$ UNITÁRIO	R\$ TOTAL
1	INSUMO		descida água nos taludes (canaleta de gabião manta)	M	1	R\$ 287,94	R\$ 287,94
TOTAL SIMPLES							R\$ 287,94

ITEM	TABELA	CODIGO	DESCRIÇÃO	UNDE	COEFICIENTE	R\$ UNITÁRIO	R\$ TOTAL
1	INSUMO		caixas de dissipação no pé de cada gabião manta	UND	1	R\$ 1.115,28	R\$ 1.115,28
TOTAL SIMPLES							R\$ 1.115,28

ITEM	TABELA	CODIGO	DESCRIÇÃO	UNDE	COEFICIENTE	R\$ UNITÁRIO	R\$ TOTAL
1	INSUMO		custo operação por m3 interno (BOT)	M3	1	R\$ 42,06	R\$ 42,06
TOTAL SIMPLES							R\$ 42,06

ITEM	TABELA	CODIGO	DESCRIÇÃO	UNDE	COEFICIENTE	R\$ UNITÁRIO	R\$ TOTAL
1	INSUMO		loizômetros	UND	1	R\$ 315,45	R\$ 315,45
TOTAL SIMPLES							R\$ 315,45

ITEM	TABELA	CODIGO	DESCRIÇÃO	UNDE	COEFICIENTE	R\$ UNITÁRIO	R\$ TOTAL
1	INSUMO		marcos superficiais	UND	1	R\$ 31,55	R\$ 31,55
TOTAL SIMPLES							R\$ 31,55



Construções de edifícios, barragens, arcos, mirapienais, estradas, praças, calçadas, etc.
RUA ABÍLIO JOSÉ BEZERRA, N.º 200, LETRA C - BAIRRO NOVO JUAZEIRO CEP 63030-625 JUAZEIRO DO NORTE - CE
Fone/fax: (88) 3512-1217 - E-mail/wh: constr.teotonio@gmail.com

Teotônio
Construções
Lega



**TEOTÔNIO CONSTRUÇÕES COMÉRCIO
INDÚSTRIA E SERVIÇOS**

CNPJ: 10.453.927/0001-30 - C G F: 06.370.804-3

OBJETO: EQUIPAMENTO DE RECEPÇÃO, TRIAGEM, DESTINAÇÃO E DISPOSIÇÃO FINAL DOS RESÍDUOS SÓLIDOS URBANOS DO MUNICÍPIO DE BARBALHA EM ATERRO SANITÁRIOS LICENCIADO, INCLUINDO O CONTROLE E MONITORAMENTO AMBIENTAL DO EQUIPAMENTO E TRATAMENTO DE EFLUENTES
LOCAL: BARBALHA - CE
DATA: 20/05/2022

INSUMO - solo de cobertura	TABELA	CÓDIGO	DESCRIÇÃO	UNDE	COEFICIENTE	R\$ UNITÁRIO	R\$ TOTAL
ITEM 1	INSUMO		solo de cobertura	M3	1	R\$ 2,15	R\$ 2,15
TOTAL SIMPLES						R\$ 2,15	R\$ 2,15

INSUMO - solo organico	TABELA	CÓDIGO	DESCRIÇÃO	UNDE	COEFICIENTE	R\$ UNITÁRIO	R\$ TOTAL
ITEM 1	INSUMO		solo organico	M3	1	R\$ 28,74	R\$ 28,74
TOTAL SIMPLES						R\$ 28,74	R\$ 28,74

INSUMO - grama	TABELA	CÓDIGO	DESCRIÇÃO	UNDE	COEFICIENTE	R\$ UNITÁRIO	R\$ TOTAL
ITEM 1	INSUMO		grama	M2	1	R\$ 4,77	R\$ 4,77
TOTAL SIMPLES						R\$ 4,77	R\$ 4,77

Representante Legal
e Responsável Técnico
Eng. Civil Claudio Otonio
CREA 14.821/0-0/02

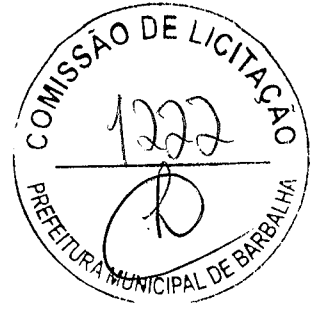

Construções de edifícios, barragens, açudes, ferragens, estruturas, instalações elétricas,
RUA ABÍLIO JOSÉ REZERRA, N.º 200, LETRA C - BAIRRO NOVO JUAZEIRO CEP 63000-625, JUAZEIRO DO NORTE - CE
Fone/fax: (88) 3612.1217 - E-mail: teotonioc@teotonioc.com