

COMPOSIÇÕES



Tabela de Custos - Versão 024.1

C4541 - PLACA PADRÃO DE OBRA, TIPO BANNER

Preço Adotado: 231,4300

Unid: M2

Código	Descrição	Unidade	Coefficiente	Preço	Total
MAO DE OBRA					
12543	SERVENTE	H	3,0000	4,6800	14,6400
12391	PEDREIRO	H	3,0000	7,2000	21,6000
11530	MONTADOR	H	3,0000	7,2000	21,6000
TOTAL MAO DE OBRA					57,8400
MATERIAIS					
11945	TE AÇO GALVANIZADO DE 1 1/2"	UN	0,1700	17,6000	2,9920
12170	TUBO AÇO GALVANIZADO DE 40MM (1 1/2")	M	1,5000	22,4000	33,6000
10871	COTOVELO AÇO GALVANIZADO DE 1 1/2"	UN	0,1700	16,2300	2,7591
16395	LONA C/ APLICAÇÃO DE ILHOSES E LACRES, IMPRESSA C/ LOGOMARCAS E DESCRIÇÃO DA OBRA	M2	1,0000	79,3900	79,3900
TOTAL MATERIAIS					118,7411
SERVIÇOS					
00830	CONCRETO CICLÓPICO FCK 15 MPa COM AGREGADO ADQUIRIDO	M3	0,0125	276,0350	3,4754
TOTAL SERVIÇOS					3,4754
Total Simples					180,06
Encargos					51,37
BDI					0,00
TOTAL GERAL					231,43

Tabela de Custos - Versão 024.1

C2201 - RETELHAMENTO C/ TELHA CERÂMICA COM 50% NOVA

Preço Adotado: 31,7500

Unid: M2

Código	Descrição	Unidade	Coefficiente	Preço	Total
MAO DE OBRA					
12543	SERVENTE	H	1,1000	4,6800	5,3680
12391	PEDREIRO	H	1,1000	7,2000	7,9200
TOTAL MAO DE OBRA					13,2880
MATERIAIS					
12045	TELHA CERÂMICA COLONIAL	UN	15,0000	0,4600	6,9000
TOTAL MATERIAIS					6,9000
Total Simples					20,19
Encargos					11,56
BDI					0,00
TOTAL GERAL					31,75



Tabela de Custos - Versão 024.1

C3022 - PINTURA ESMALTE SINTÉTICO EM PAREDES

Preço Adotado: 15,0600

Unid: M2

Código	Descrição	Unidade	Coefficiente	Preço	Total
MATERIAIS					
12500	TINTA ESMALTE SINTETICO	L	0,1700	19,3500	3,2895
12425	SOLVENTE	L	0,0500	10,0000	0,5000
11468	LÍQUIDO PREPARADOR DE SUPERFICIES	L	0,1200	16,6400	1,9968
11347	LIXA PARA MADEIRA/MASSA	UN	0,4000	0,5500	0,2200
TOTAL MATERIAIS					6,0063
MAO DE OBRA					
12395	PINTOR	H	0,4000	7,2000	2,8800
10045	AJUDANTE DE PINTOR	H	0,3500	5,6000	1,9600
TOTAL MAO DE OBRA					4,8400
Total Simples					10,85
Encargos					4,21
BDI					0,00
TOTAL GERAL					15,06

Tabela de Custos - Versão 024.1

C1662 - LUMINÁRIA FLUORESCENTE COMPLETA (1 X 16)W

Preço Adotado: 65,2800

Unid: UN

Código	Descrição	Unidade	Coefficiente	Preço	Total
MAO DE OBRA					
10042	AJUDANTE DE ELETRICISTA	H	1,1000	5,6000	6,1600
12312	ELETRICISTA	H	1,1000	7,2000	7,9200
TOTAL MAO DE OBRA					14,0800
MATERIAIS					
11363	LUMINARIA FLUORESCENTE COMPLETA (1 X 16 W)	UN	1,0000	38,9500	38,9500
TOTAL MATERIAIS					38,9500
Total Simples					53,03
Encargos					12,25
BDI					0,00
TOTAL GERAL					65,28



Tabela de Custos - Versão 024.1

C3970 - FORRO DE GESSO CONVENCIONAL (60x60)cm COM TIRO E ARAME GALVANIZADO ENCAPADO - FORNECIMENTO E MONTAGEM

Preço Adotado: 24,4000

Unid: M2

Código	Descrição	Unidade	Coefficiente	Preço	Total
MATERIAIS					
16283	FORRO DE GESSO CONVENCIONAL (60x60)cm COM TIRO E ARAME GALVANIZADO ENCAPADO	M2	1,0000	24,4000	24,4000
TOTAL MATERIAIS					24,4000
Total Simples					24,40
Encargos					0,00
BDI					0,00
TOTAL GERAL					24,40

Tabela de Custos - Versão 024.1

C1628 - LIMPEZA GERAL

Preço Adotado: 6,3900

Unid: M2

Código	Descrição	Unidade	Coefficiente	Preço	Total
MAO DE OBRA					
12543	SERVENTE	H	0,7000	4,8800	3,4160
TOTAL MAO DE OBRA					3,4160
Total Simples					3,42
Encargos					2,97
BDI					0,00
TOTAL GERAL					6,39



PAVIMENTAÇÃO EM PEDRA TOSCA FLUMINA

MATA DOS LIMAS
 PREFEITURA MUNICIPAL DE BARBALHA
 Nº. 06.740.279/0001-81
 BARBALHA
 CEARÁ
 14/01/2018

 Newton de Castro Lopes Maciel
 Engenheiro Civil
 CREA/CE nº 01524829-9

Prefeitura Municipal de Barbalha

 MINISTÉRIO DA INTEGRAÇÃO NACIONAL

01/02

PRESIDENTE COMISSÃO DE LICITAÇÃO

Fl. 96

Rubrica

BACIA DE CONTRIBUIÇÃO

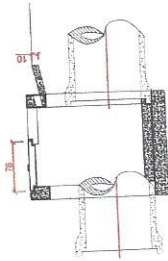
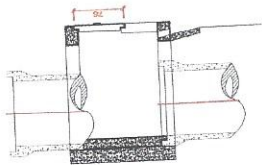
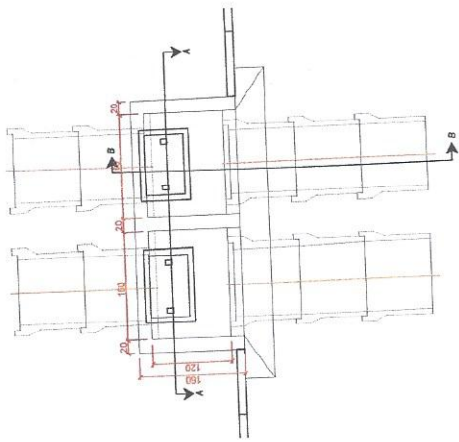

 Newton de Castro Lopes Maciel
 Engenheiro Civil
 CREA - CE Nº 01524829-9

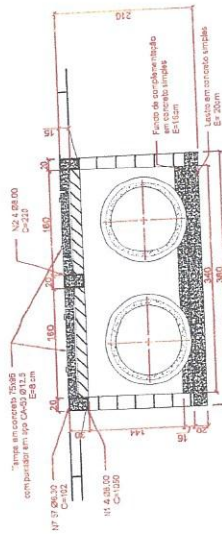

Newton dos Santos Nunes Maciel
 Engenheiro Civil
 CREA - CE N° 061624929-9

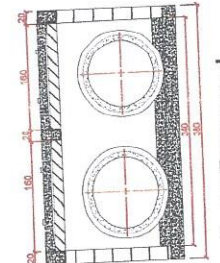
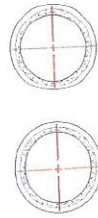

Detalhamento Corte Transversal



Corte Transversal

Detalhamento - armadura negativa

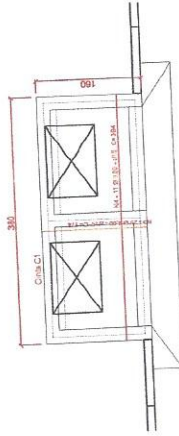

Detalhamento - reforço armaduras

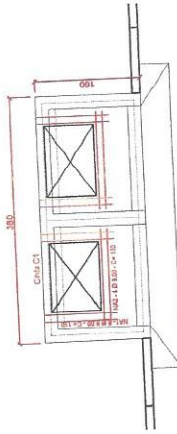

Detalhamento - armadura positiva

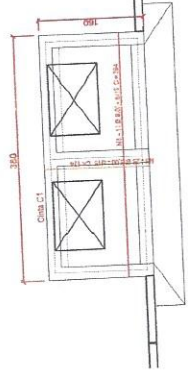

ACO	RUA	DIAM (cm)	C. UNIT (m)	QTDE	C. TOTAL (m)
CA-50	P01	1,20	16	2	32
	P02	1,20	16	2	32
	P03	1,20	16	2	32
	P04	1,20	7	2	14
	P05	1,20	7	2	14
	P06	1,20	7	2	14
	P07	1,20	5	2	10
TOTAL					148

ACO	N	DIAM (mm)	QUANT.	C. UNIT (m)	C. TOTAL (m)
CA-50	1	8	4	1050	4200
	2	8	4	250	1000
	3	8	25	394	1576
	4	8	25	174	696
	5	8	11	384	1536
	6	8	11	110	440
	7	8	10	4	100
TOTAL-CA-50					1514

ACO	DIAM (mm)	C. TOTAL (m)	REBARBA	% (kg)
CA-50	8	2245	27,24	
CA-50	10	110	8,65	
TOTAL-CA-50		2355	35,89	
TOTAL-CA-50			8,65	

VOLUME (m³) 3,13
 FORMA (m²) 4,87
 CONCRETO DO REBRANÇO DA BARRETA (m³) 0,21
 AREA DE ALVARRIA (m²) 16,36

PAVIMENTAÇÃO EM PEDRA TOSCA R. UNICA	MATÁ DOS LIMAS PREFEITURA MUNICIPAL DE BARBALHA CEP: 06740.278/0001-81 BARRALHA CEARÁ 16 de Janeiro/2018	 Prefeitura Municipal de Barbalha	F. UNICA MINISTÉRIO DA INTEGRAÇÃO NACIONAL

PRÉSIDENTE COMISSÃO DE LICITAÇÃO
 Rubrica
 97

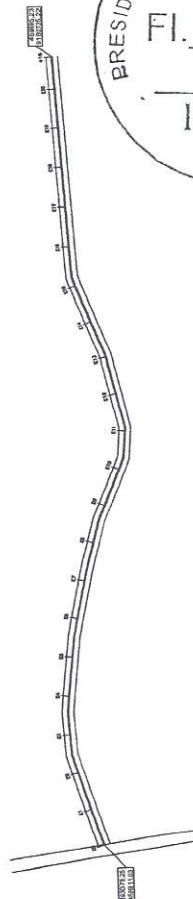
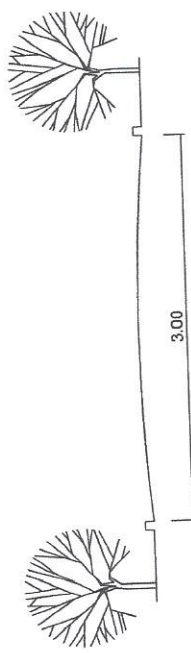
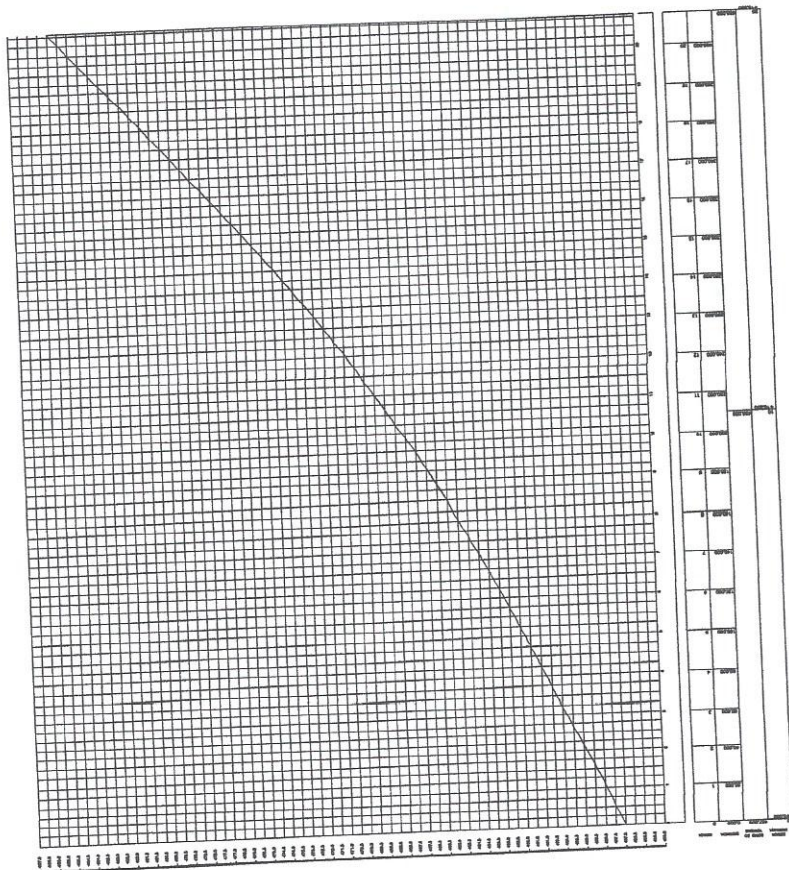

PRESIDENTE COMISSÃO DE LICITAÇÃO

Fl. 98

Rubrica

 Prefeitura Municipal de Barbalha	 MINISTERIO DA INTEGRAÇÃO NACIONAL	<p>01/17</p>
PAVIMENTAÇÃO EM PEDRA TOSCA BAIXO DAS CORDAS PREFEITURA MUNICIPAL DE BARBALHA Nº. 06.740.27/8001-81 Cidade: BARBALHA Estado: BARBALHA Brasil: CEARA Ano: Janeiro/2018		

Newton de Castro Lopes Maciel
 Engenheiro Civil
 CREA - CE/061524929-9

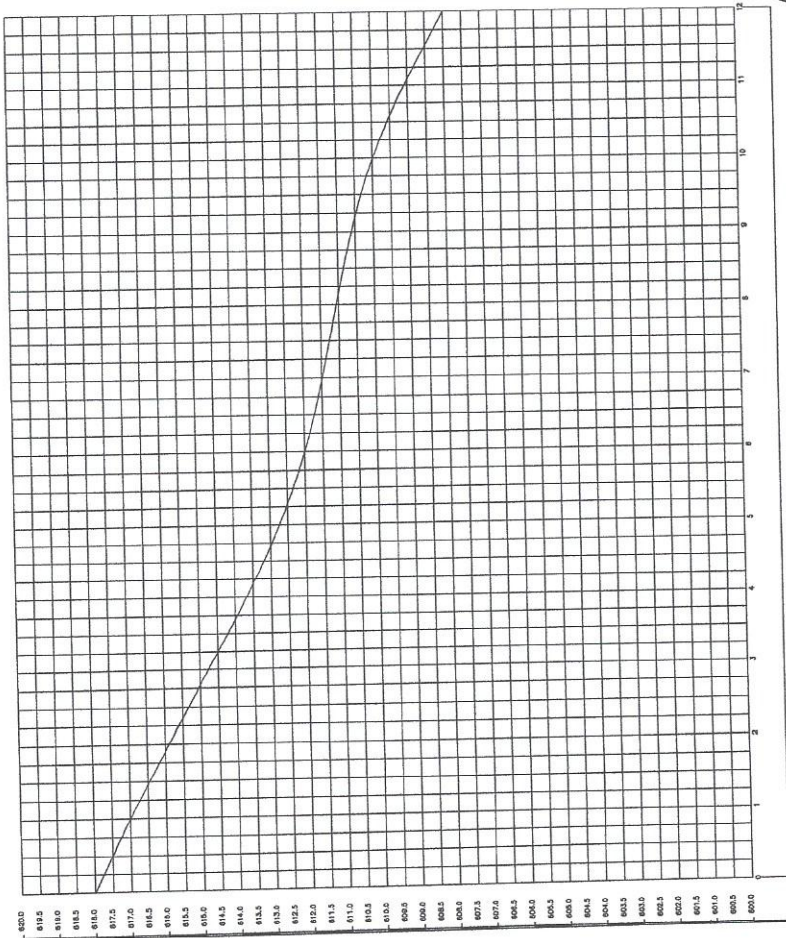
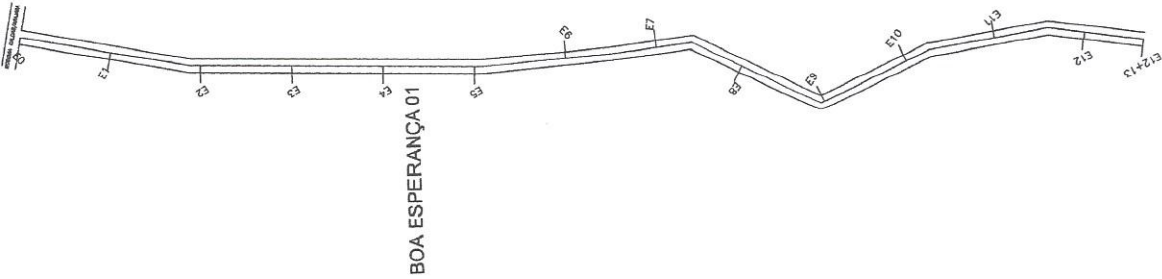

ESTACAO	COTA EM CM	DISTANCIA EM CM
0	0.000	0
1	617.000	20.000
2	617.000	40.000
3	620.000	60.000
4	620.000	80.000
5	612.000	100.000
6	612.000	120.000
7	610.000	140.000
8	610.000	160.000
9	610.000	180.000
10	616.000	200.000
11	620.000	220.000
12	620.000	240.000

PRESIDENTE COMISSAO DE LICITACAO

TT. 99

Rubrica

02/17



PAVIMENTACAO EM PEDRA TOSCA

NUMERO: BOA ESPERANÇA 01

MUNICIPALIDADE: PREFEITURA MUNICIPAL DE BARBALHA

INSCRIÇÃO ESTADUAL: 06.740.27/80001-81

CIDADE: BARBALHA

ESTADO: BARBALHA

UF: CEARA

DATA: Janeiro/2018

Newton de Castro Lopes Maciel
 Engenheiro (Civil)
 CREA - CE Nº 061524929-9

BRASIL
 COLEÇÃO DE SÍMBOLOS
 03/17



PAVIMENTAÇÃO EM PEDRA TOSCA
 10.000
 BOA ESPERANÇA 02
 PREFEITURA MUNICIPAL DE BARBALHA
 CEP: 06.740.270/0001-81
 BARBALHA
 BARBALHA
 CEARÁ
 Janeiro/2018

PRÉSIDENTE COMISSÃO DE LICITAÇÃO
 Fl. 100
 Rubrica

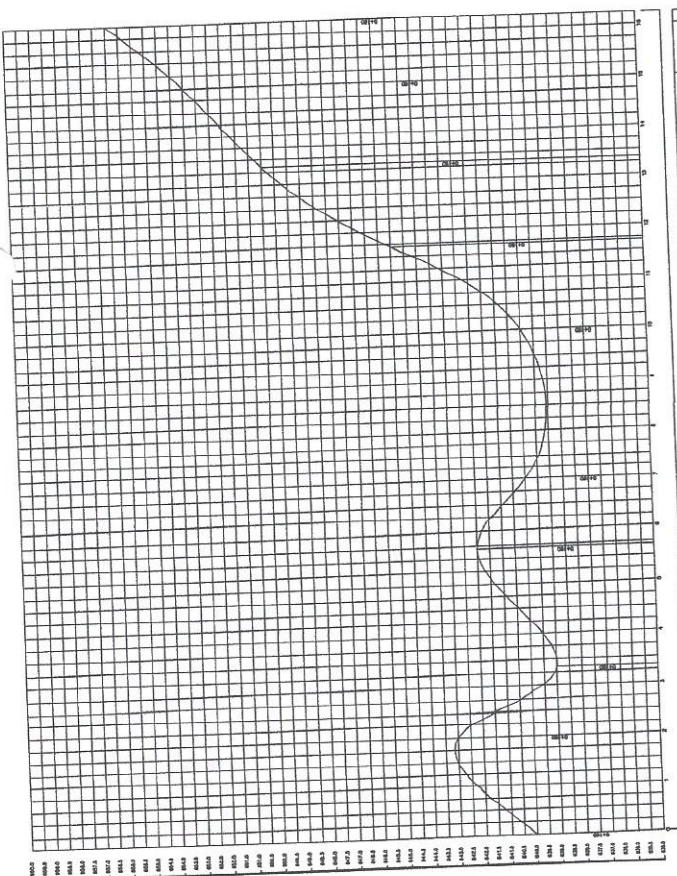
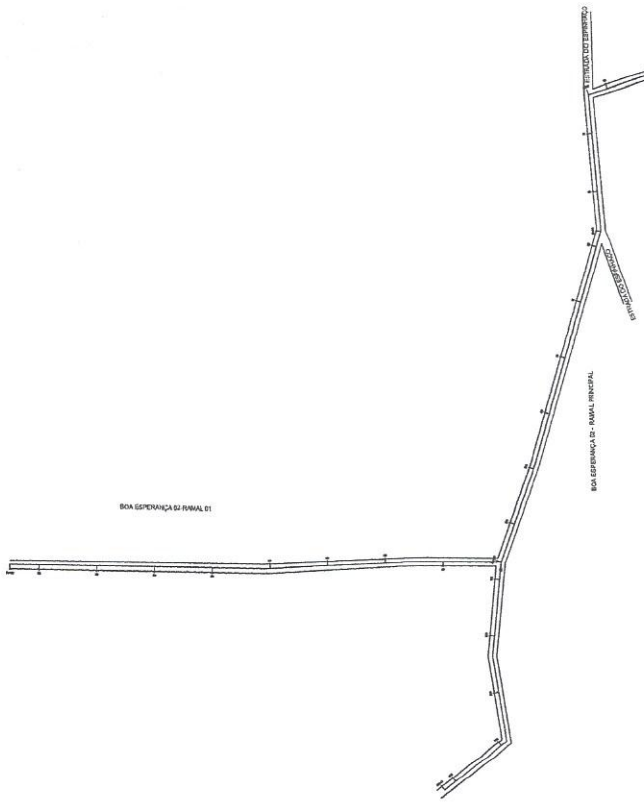

Estação	Altura	Curva
0+00	100,00	
0+10	100,00	
0+20	100,00	
0+30	100,00	
0+40	100,00	
0+50	100,00	
0+60	100,00	
0+70	100,00	
0+80	100,00	
0+90	100,00	
1+00	100,00	
1+10	100,00	
1+20	100,00	
1+30	100,00	
1+40	100,00	
1+50	100,00	
1+60	100,00	
1+70	100,00	
1+80	100,00	
1+90	100,00	
2+00	100,00	
2+10	100,00	
2+20	100,00	
2+30	100,00	
2+40	100,00	
2+50	100,00	
2+60	100,00	
2+70	100,00	
2+80	100,00	
2+90	100,00	
3+00	100,00	
3+10	100,00	
3+20	100,00	
3+30	100,00	
3+40	100,00	
3+50	100,00	
3+60	100,00	
3+70	100,00	
3+80	100,00	
3+90	100,00	
4+00	100,00	
4+10	100,00	
4+20	100,00	
4+30	100,00	
4+40	100,00	
4+50	100,00	
4+60	100,00	
4+70	100,00	
4+80	100,00	
4+90	100,00	
5+00	100,00	
5+10	100,00	
5+20	100,00	
5+30	100,00	
5+40	100,00	
5+50	100,00	
5+60	100,00	
5+70	100,00	
5+80	100,00	
5+90	100,00	
6+00	100,00	
6+10	100,00	
6+20	100,00	
6+30	100,00	
6+40	100,00	
6+50	100,00	
6+60	100,00	
6+70	100,00	
6+80	100,00	
6+90	100,00	
7+00	100,00	
7+10	100,00	
7+20	100,00	
7+30	100,00	
7+40	100,00	
7+50	100,00	
7+60	100,00	
7+70	100,00	
7+80	100,00	
7+90	100,00	
8+00	100,00	
8+10	100,00	
8+20	100,00	
8+30	100,00	
8+40	100,00	
8+50	100,00	
8+60	100,00	
8+70	100,00	
8+80	100,00	
8+90	100,00	
9+00	100,00	
9+10	100,00	
9+20	100,00	
9+30	100,00	
9+40	100,00	
9+50	100,00	
9+60	100,00	
9+70	100,00	
9+80	100,00	
9+90	100,00	
10+00	100,00	

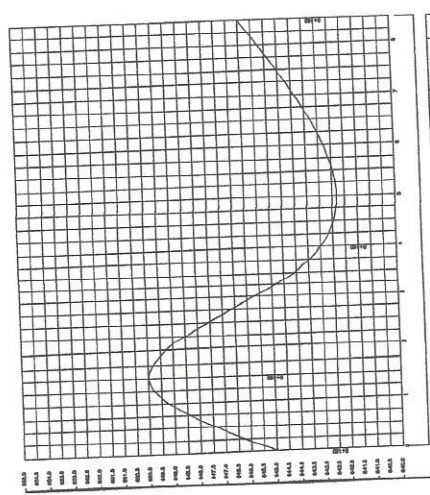

Estação	Altura	Curva
0+00	100,00	
0+10	100,00	
0+20	100,00	
0+30	100,00	
0+40	100,00	
0+50	100,00	
0+60	100,00	
0+70	100,00	
0+80	100,00	
0+90	100,00	
1+00	100,00	
1+10	100,00	
1+20	100,00	
1+30	100,00	
1+40	100,00	
1+50	100,00	
1+60	100,00	
1+70	100,00	
1+80	100,00	
1+90	100,00	
2+00	100,00	
2+10	100,00	
2+20	100,00	
2+30	100,00	
2+40	100,00	
2+50	100,00	
2+60	100,00	
2+70	100,00	
2+80	100,00	
2+90	100,00	
3+00	100,00	
3+10	100,00	
3+20	100,00	
3+30	100,00	
3+40	100,00	
3+50	100,00	
3+60	100,00	
3+70	100,00	
3+80	100,00	
3+90	100,00	
4+00	100,00	
4+10	100,00	
4+20	100,00	
4+30	100,00	
4+40	100,00	
4+50	100,00	
4+60	100,00	
4+70	100,00	
4+80	100,00	
4+90	100,00	
5+00	100,00	
5+10	100,00	
5+20	100,00	
5+30	100,00	
5+40	100,00	
5+50	100,00	
5+60	100,00	
5+70	100,00	
5+80	100,00	
5+90	100,00	
6+00	100,00	
6+10	100,00	
6+20	100,00	
6+30	100,00	
6+40	100,00	
6+50	100,00	
6+60	100,00	
6+70	100,00	
6+80	100,00	
6+90	100,00	
7+00	100,00	
7+10	100,00	
7+20	100,00	
7+30	100,00	
7+40	100,00	
7+50	100,00	
7+60	100,00	
7+70	100,00	
7+80	100,00	
7+90	100,00	
8+00	100,00	
8+10	100,00	
8+20	100,00	
8+30	100,00	
8+40	100,00	
8+50	100,00	
8+60	100,00	
8+70	100,00	
8+80	100,00	
8+90	100,00	
9+00	100,00	
9+10	100,00	
9+20	100,00	
9+30	100,00	
9+40	100,00	
9+50	100,00	
9+60	100,00	
9+70	100,00	
9+80	100,00	
9+90	100,00	
10+00	100,00	

Newton de Castro Lopes Maciel
 Engenharia Civil
 CREA - CE Nº 061524929-9

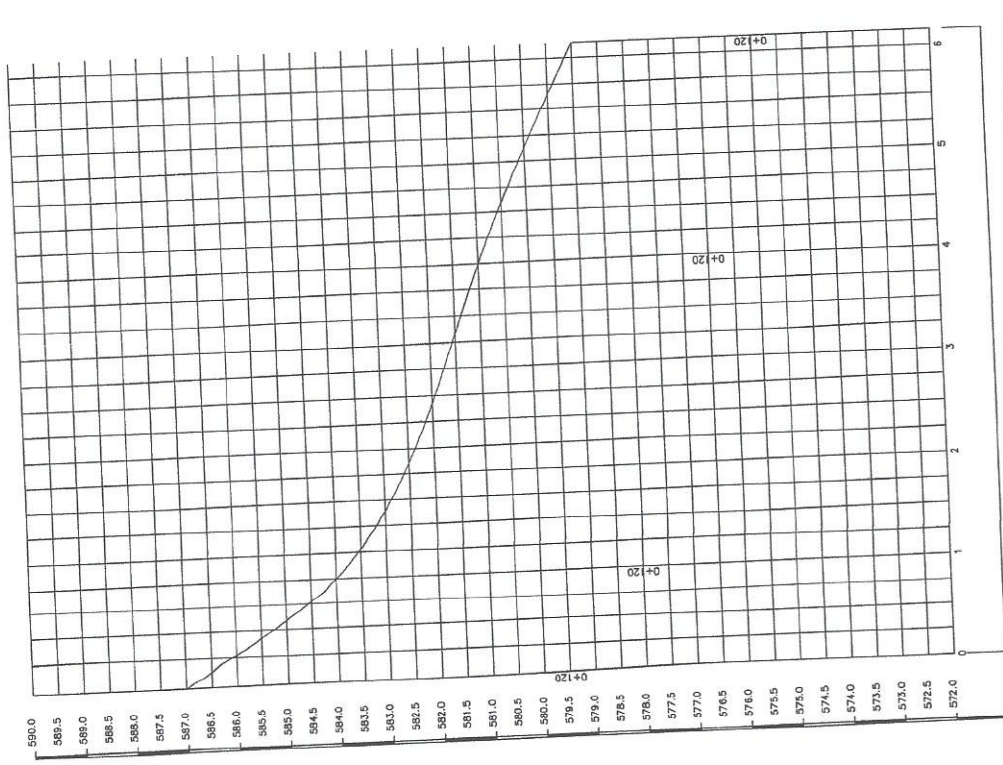

ESTACA	COTAS DO TERRENO	ESTACA	ESTACA	ESTACA	ESTACA	ESTACA
0	587,000	0,000	0,000	0,000	0,000	0,000
1	584,000	20,000	581,000	80,000	100,000	120,000
6	579,000	0,000	0,000	0,000	0,000	0,000

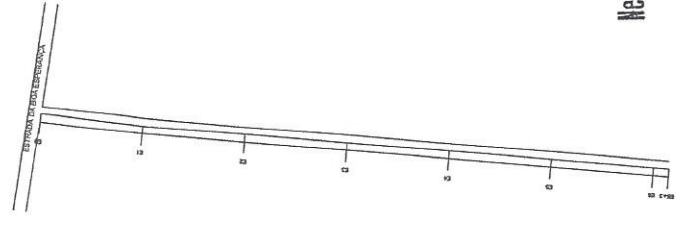

PRESIDENTE COMISSAO DE LICITACAO

FI. 101

8

Rubrica

Newton de Castro Lopes Maciel
 Engenheiro Civil
 CREA / CE 195 / 061524929-9

Barbalha
 Prefeitura Municipal de Barbalha

MINISTERIO DA INTEGRAÇÃO NACIONAL

04/17

PAVIMENTAÇÃO EM PÉDRA TOSCA

Projeto: BOA ESPERANÇA 03

Local: PREFEITURA MUNICIPAL DE BARBALHA

C.A.: 06740.2780001-51

Local: BARBALHA

Estado: BARBALHA

Município: CEARÁ

Site: Janeiro/2018

PLANO A

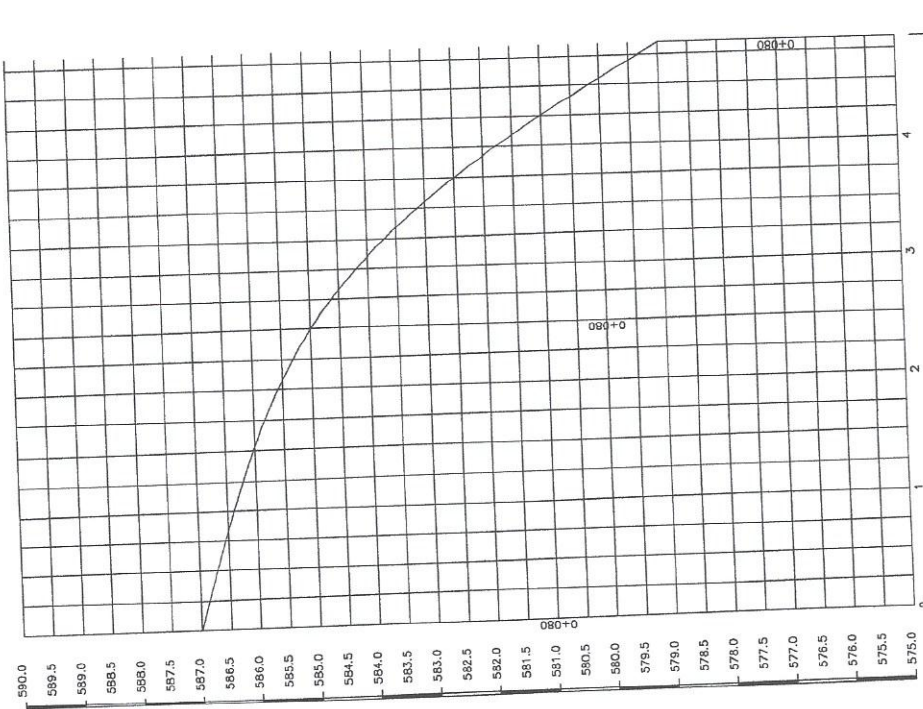

A

ESTACA	CORTAS DO TERRENO	DISTANCIA	ESTACA
0	0.000	0	0
1	20.000	1	1
2	40.000	2	2
3	60.000	3	3
4	80.000	4	4
0	587.000	0	0
2	585.000	2	2
4	579.000	4	4

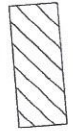
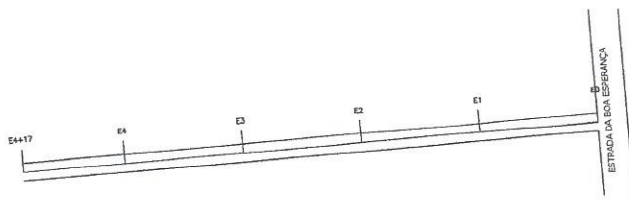

CAMPO DE FUTEBOL

PRESIDENTE COMISSÃO DE LICITAÇÃO
 Fl. 102
 Rubrica

Newton de Jesus Rodrigues Maciel
 Engenheiro Civil
 CREA 102.116/06152-4929-9



PAVIMENTAÇÃO EM PEDRA TOSCA
 BOA ESPERANÇA 04
 PREFEITURA MUNICIPAL DE BARBALHA
 CEP: 06.740-278/0001-31
 BARBALHA
 CEARÁ
 Janeiro/2018

05/17

48743232
11/05/2018

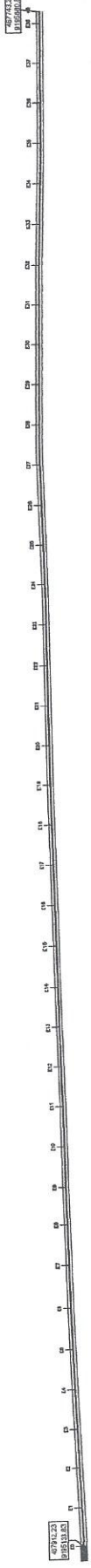

48743232
11/05/2018
CORREDOR DOS RODRIGUES

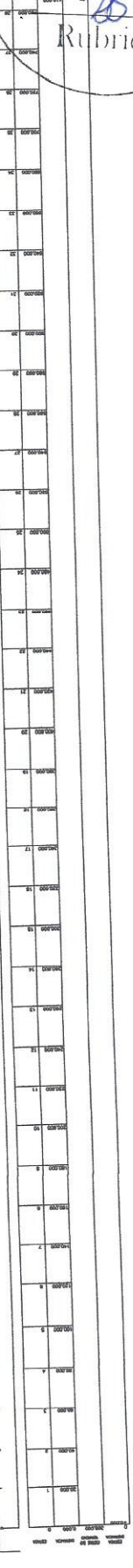
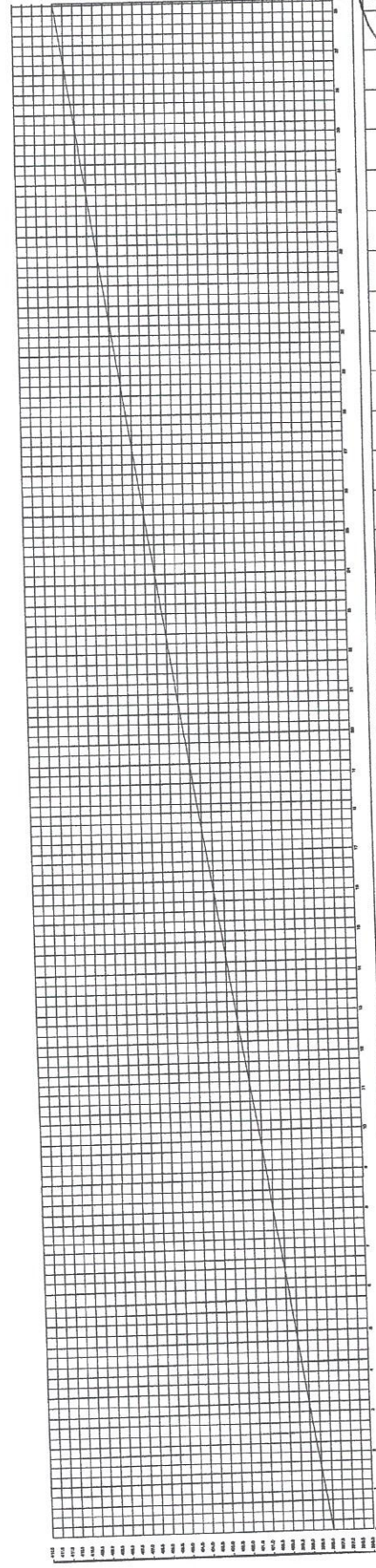

PRESIDENTE COMISSAO DE LICITACAO
 Fl. 103
 Rubrica

06/17



PLANO DE
 PAVIMENTACAO EM PEDRA TOSCA
 FLUCCA
 CORREDOR DOS RODRIGUES
 PREFEITURA MUNICIPAL DE BARBALHA
 CEP: 06.740.278/0001-81
 BARRIO: BARBALHA
 CIDADE: BARBALHA
 ESTADO: CEARA
 DATA: Janeiro/2018

Newton de Castro Lopes Maciel
 Engenheiro Civil
 CREA - CE 06/081524929-9

Handwritten signature in blue ink.

PRESIDENTE COMISSAO DE LICITACAO
 Fl. 104
 Rubrica



07/17



MINISTERIO DA INTEGRAÇÃO NACIONAL

PAVIMENTAÇÃO EM PÉRA TORÇA
 MUNICÍPIO DE BARBALHA
 Nº 06.740.278/0001-81
 Cidade - BARBALHA
 Estado - BARBALHA
 Município - CEARÁ
 Data - Janeiro/2018

ESTACIONAMENTO
 ESTACIONAMENTO

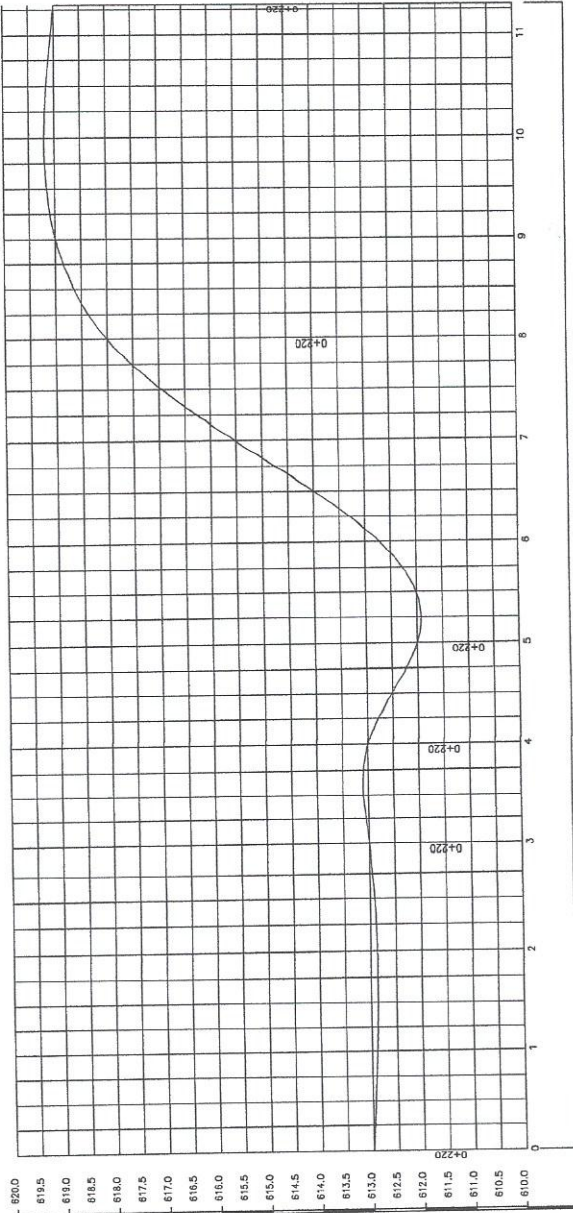
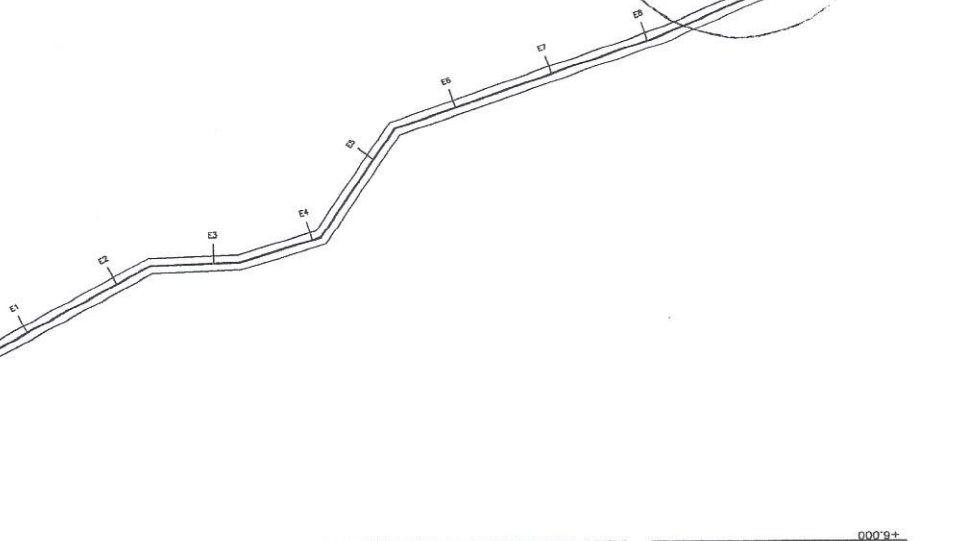

ESTACA	CORTA DO TERRENO	DISTANCIA	ESTACA	CORTA DO TERRENO	DISTANCIA
0	0,000	0	11	619,000	220,000
1	20,000	1	10	200,000	200,000
2	40,000	2	9	180,000	180,000
3	60,000	3	8	160,000	160,000
4	80,000	4	7	140,000	140,000
5	100,000	5	6	120,000	120,000
6	120,000	6	5	100,000	100,000
7	140,000	7	4	80,000	80,000
8	160,000	8	3	60,000	60,000
9	180,000	9	2	40,000	40,000
10	200,000	10	1	20,000	20,000
11	220,000	11	0	0,000	0,000

Newton de Castro Lopes Maciel
 Engenheiro Civil
 CREA - CE Nº 06.632.4929-9

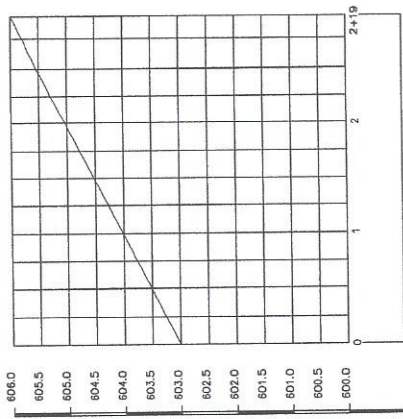
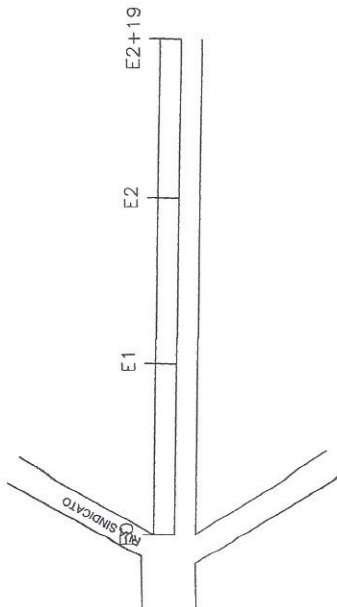

ESTACA	COTAS DO TERRENO	ESTACA	DISTANCIA
0	603.000	1	20.000
0	603.000	2	40.000
0	603.000	2	606.000

PRESIDENTE COMISSAO DE LICITACAO

Fl. 105
8
Rubrica

08/17



PAVIMENTACAO EM PEDRA TOSCA

LOTEAMENTO NOVA ARAJARA
PREFEITURA MUNICIPAL DE BARBALHA

Projeto: BARBALHA
Execucao: BARBALHA
Estado: CEARA
Data: Janeiro/2016

Newton de Sousa Lopes Maciel
Engenheiro Civil
CREA - CE Nº 063224929-9

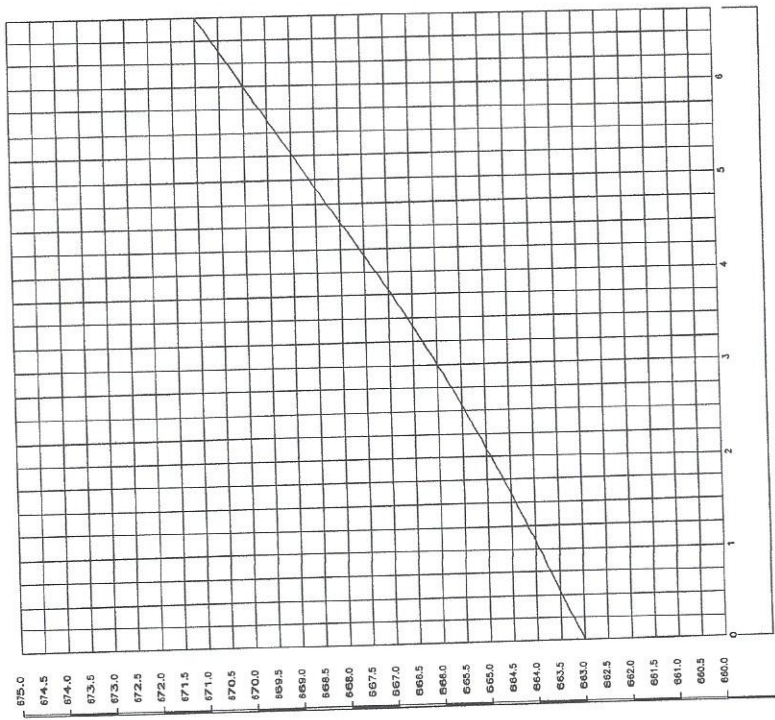

ESTACA	COTAS DO TERRENO	ESTACA	COTAS DO TERRENO
0	663.000	3	666.000
1	20.000	4	80.000
2	40.000	5	100.000
3	60.000	6	120.000
4	80.000		
5	100.000		
6	120.000		
	666.000		
	671.000		

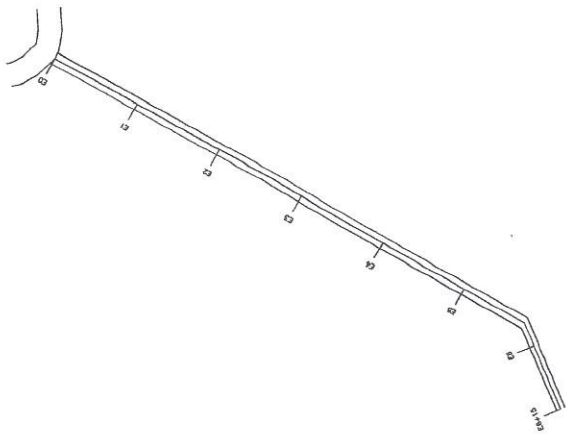

PRESIDENTE COMISSÃO DE LICITAÇÃO

Fl. 106

B

Rubrica

PAVIMENTAÇÃO EM PEDRA TOSCA

MACAÛBA

PREFEITURA MUNICIPAL DE BARBALHA

06.740.278/000-181

Barbalha - CEARA

06/05/2018

09/17

MINISTERIO DA INTEGRAÇÃO NACIONAL

Newton de Castro Lopes Maciel

Engenheiro Civil

CREA - CE Nº 06/524929-9

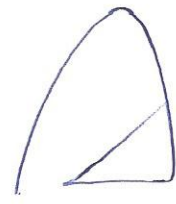

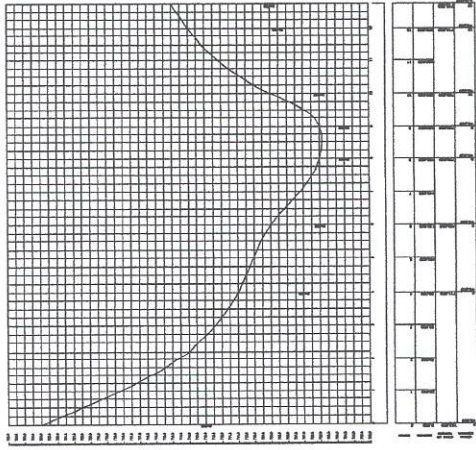
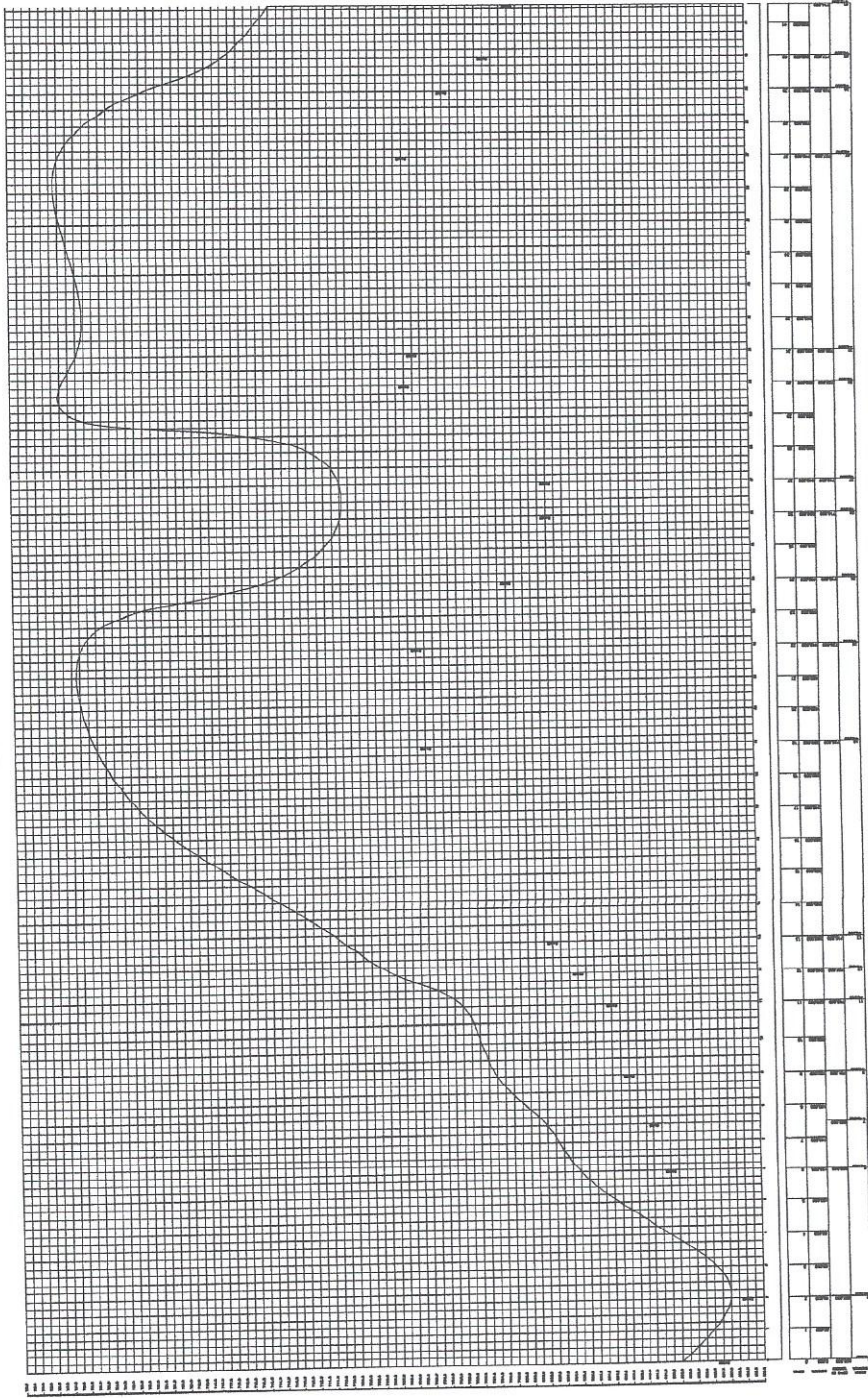

PRESIDENTE COMISSÃO DE LICITAÇÃO
 Fl. 707
 Rubrica

 Prefeitura Municipal de Barbalha		 MINISTÉRIO DA INTEGRAÇÃO NACIONAL	
PAVIMENTAÇÃO EM FERRA TOSA		10/17	
OS ANGLAS PREFEITURA MUNICIPAL DE BARBALHA Nº 06.740.278/0001-81 Cidade: BARBALHA Estado: BARBALHA País: BRASIL - CEARA Janeiro/2018		19.1.1 10/17	

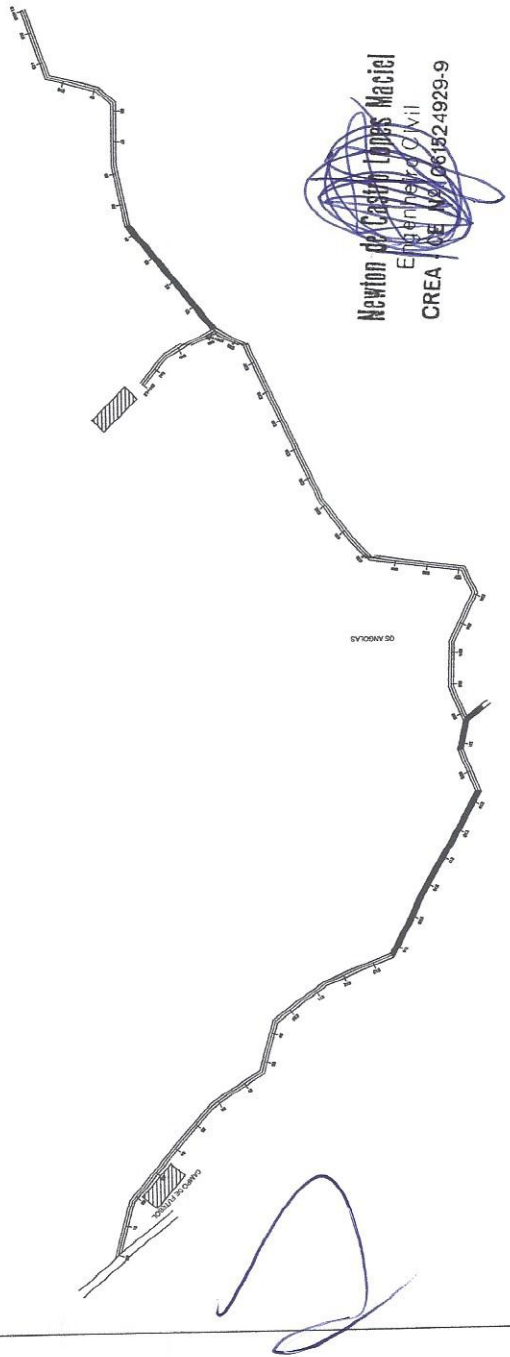

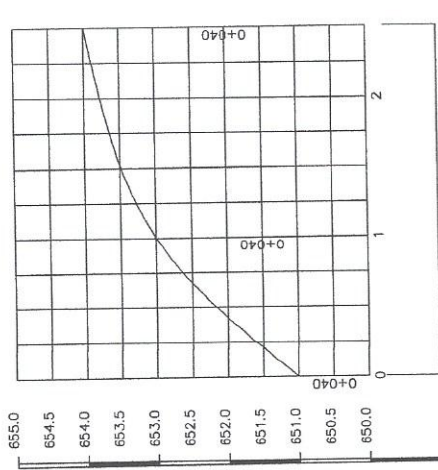

ESTACA	DISTANCIA	COTAS DO TERRENO	DISTANCIA	ESTACA
0	0.000	651.000	0	0
1	20.000	653.000	1	1
2	40.000	654.000	2	2

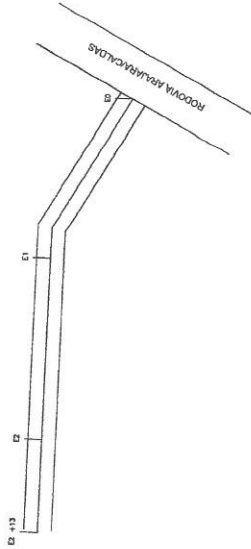

PAVIMENTACAO EM PEDRA TORSA
 RODOVIA ARAJARA - CALDAS
 PREFEITURA MUNICIPAL DE BARBALHA
 CEP: 06.740.278/0001-81
 CIDADE: BARBALHA
 ESTADO: BARBALHA
 UF: CEARA
 DATA: Janeiro/2018

MINISTERIO DA INTEGRACAO NACIONAL

11/17

Newton de Assis Lopes Maciel
 Engenheiro Civil
 CREA - CE 065/061624929-9

A

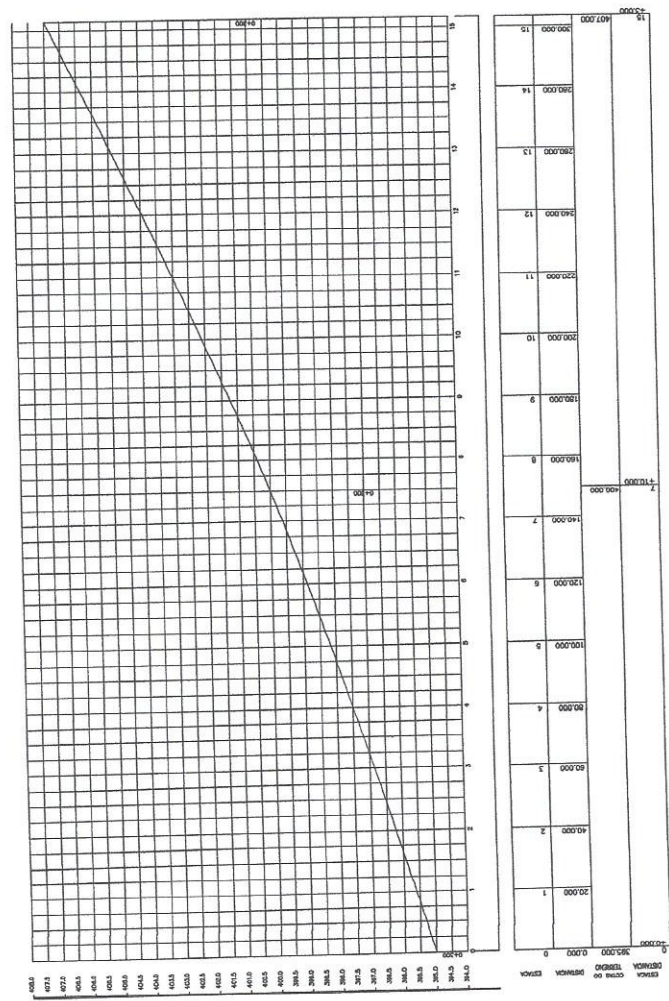
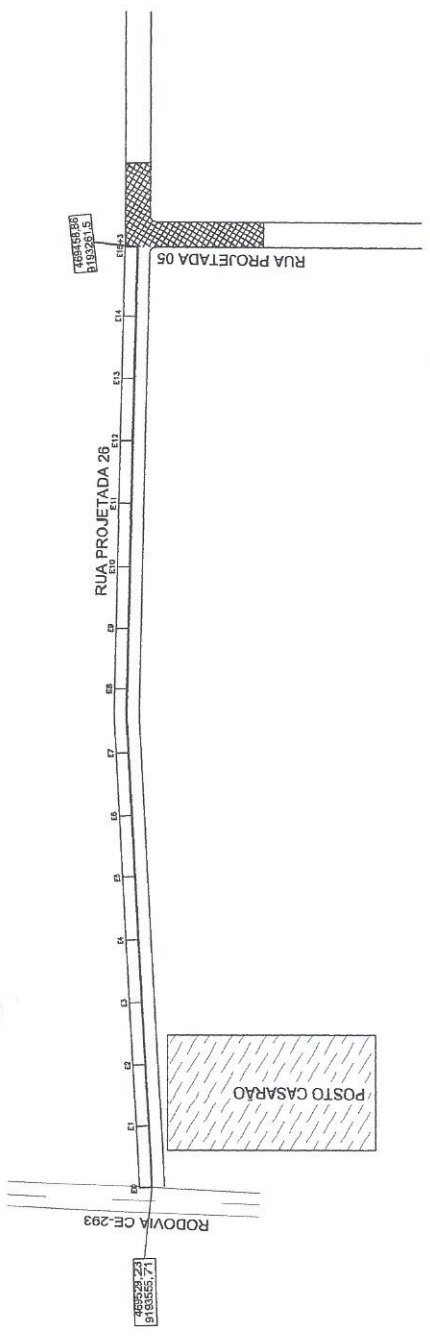

PRESIDENTE COMISSÃO DE LICITAÇÃO
Fl. 109
Rubrica

12/17



PAVIMENTAÇÃO EM PEDRA TOSCA
RUA PROJETADA - MALVINAS
PREFEITURA MUNICIPAL DE BARBALHA
06.740.278/0001-481
BARBALHA
CEARA
Janeiro/2018

Newton de Castro Lopes Maciel
Engenheiro Civil
CREA - CE 169.061524929-9

(Handwritten signature)

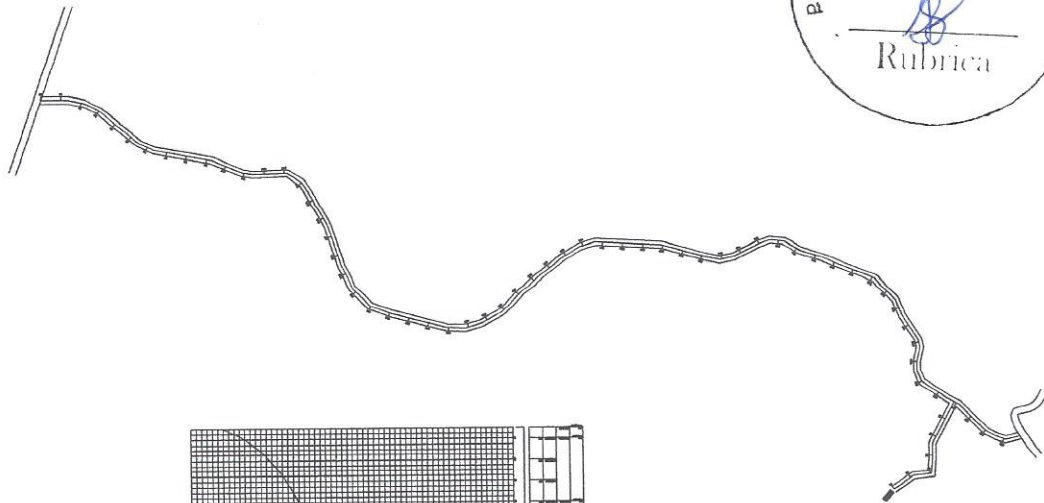

PRESIDENTE COMISSAO DE LICITACAO

Fl. 110
8
 Rubrica

13/17



PAVIMENTACAO EM PEDRA TOSCA

RUMBA

SITIO BATOQUE
 PREFEITURA MUNICIPAL DE BARBALHA

Código: 06.740.278/0001-81

Cidade: BARBALHA
 Estado: BARBALHA
 País: BRASIL - CEARA
 Data: Janeiro/2018

Newton de Vasconcelos Maciel
 Engenheiro Civil
 CREA - CE Nº 066624929-9

(Handwritten signature)

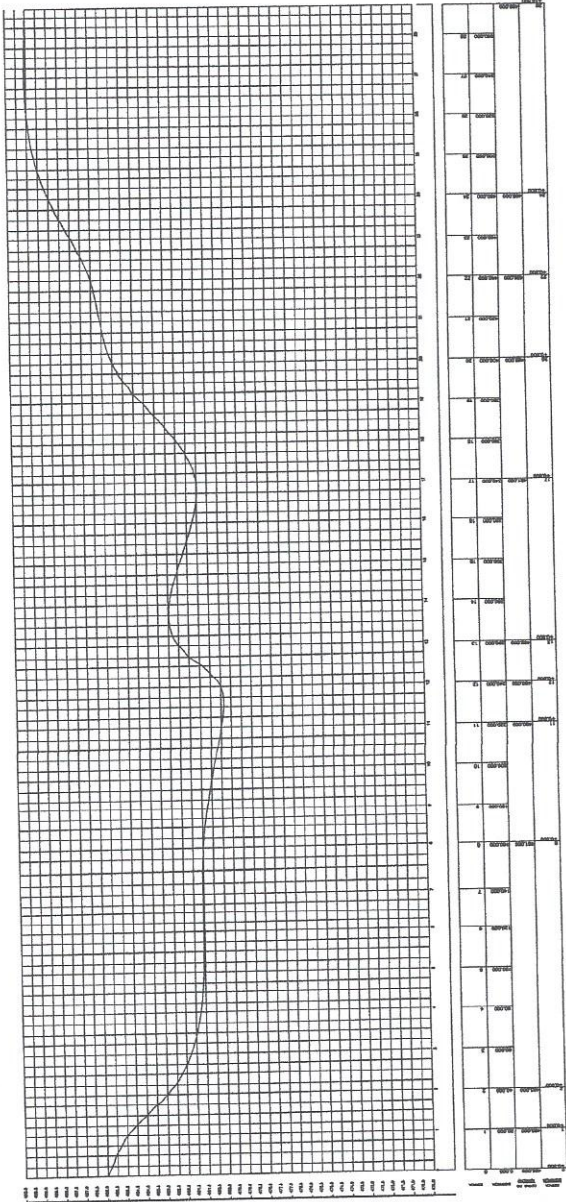
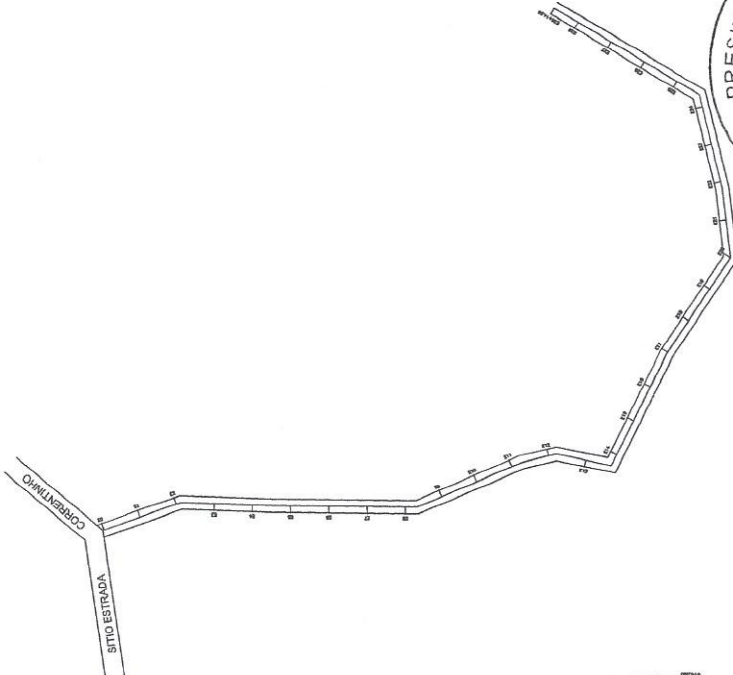

[Handwritten signature]

Newton da Costa Lopes Maciel
 Engenheiro Civil
 CREA - CE Nº 064624929-9

PAVIMENTAÇÃO EM PEDRA TOSCA
 ALÍNEA
 SÍTIO CAPRICHIO
 PREFEITURA MUNICIPAL DE BARBALHA
 CEP: 06.740-270/001-81
 CIDADE: BARBALHA
 ESTADO: CEARA
 DATA: Janeiro/2018



PRESIDENTE COMISSAO DE LICITACAO
 Fl. 111
[Signature]
 Rubrica



14/17

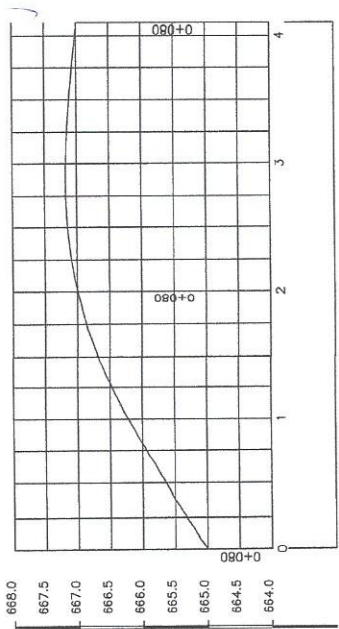

ESTACA	COIAS DO TERRENO	DISTANCIA	ESTACA
0	0.000		0
1	20.000		1
2	40.000		2
2	667.000		2
3	60.000		3
4	80.000		4
4	667.000		4

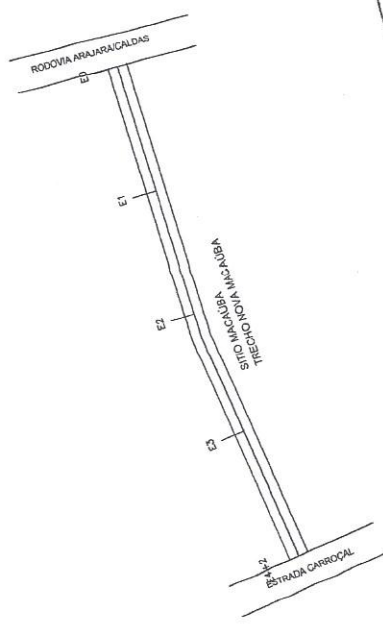

PRESIDENTE COMISSÃO DE LICITAÇÃO

Fl. 112

Rubrica



15/17

Pavimentação em Pedra Tosta

Barbalha

MINISTÉRIO DA INTEGRAÇÃO NACIONAL

Projeto: **BARBALHA**

Execução: **BARBALHA**

Estado: **CEARA**

Data: **Janerio 2018**

Newton de Jesus Maciel
 Engenheiro Civil
 CREA - CE nº 06924929-9